



NX 910-A
NX 912-A
NX 915-A

PROFESSIONAL ACTIVE SPEAKERS

ENGLISH

| | | |
|---|--|----|
| 1 | SAFETY PRECAUTIONS AND GENERAL INFORMATION | 4 |
| 2 | DESCRIPTION | 6 |
| 3 | REAR PANEL FEATURES AND CONTROLS | 7 |
| 4 | CONNECTION | 8 |
| 5 | INSTALLATION..... | 9 |
| 6 | TROUBLESHOOTING..... | 11 |

ITALIANO

| | | |
|---|--|----|
| 1 | AVVERTENZE PER LA SICUREZZA E INFORMAZIONI GENERALI..... | 12 |
| 2 | DESCRIZIONE | 14 |
| 3 | PANNELLO POSTERIORE - FUNZIONI E CONTROLLI | 15 |
| 4 | CONNESSIONI | 16 |
| 5 | INSTALLAZIONE | 17 |
| 6 | RISOLUZIONE DEI PROBLEMI | 19 |

| | |
|---------------------------|----|
| NX 910-A DIMENSIONS | 20 |
|---------------------------|----|

| | |
|---------------------------|----|
| NX 912-A DIMENSIONS | 21 |
|---------------------------|----|

| | |
|---------------------------|----|
| NX 915-A DIMENSIONS | 22 |
|---------------------------|----|

| | |
|----------------------------------|----|
| SPECIFICATION / SPECIFICHE | 23 |
|----------------------------------|----|

1. SAFETY PRECAUTIONS AND GENERAL INFORMATION

The symbols used in this document give notice of important operating instructions and warnings which must be strictly followed.

| | | |
|---|-------------------------------------|---|
|  | CAUTION | Important operating instructions: explains hazards that could damage a product, including data loss |
|  | WARNING | Important advice concerning the use of dangerous voltages and the potential risk of electric shock, personal injury or death. |
|  | IMPORTANT NOTES | Helpful and relevant information about the topic |
|  | SUPPORTS, TROLLEYS AND CARTS | Information about the use of supports, trolleys and carts. Reminds to move with extreme caution and never tilt. |
|  | WASTE DISPOSAL | This symbol indicates that this product should not be disposed with your household waste, according to the WEEE directive (2012/19/EU) and your national law. |

IMPORTANT NOTES

This manual contains important information about the correct and safe use of the device. Before connecting and using this product, please read this instruction manual carefully and keep it on hand for future reference. The manual is to be considered an integral part of this product and must accompany it when it changes ownership as a reference for correct installation and use as well as for the safety precautions. RCF S.p.A. will not assume any responsibility for the incorrect installation and / or use of this product.

SAFETY PRECAUTIONS

1. All the precautions, in particular the safety ones, must be read with special attention, as they provide important information.

2. Power supply from mains

- The mains voltage is sufficiently high to involve a risk of electrocution; install and connect this product before plugging it in.
- Before powering up, make sure that all the connections have been made correctly and the voltage of your mains corresponds to the voltage shown on the rating plate on the unit, if not, please contact your RCF dealer.
- The metallic parts of the unit are earthed through the power cable. An apparatus with CLASS I construction shall be connected to a mains socket outlet with a protective earthing connection.
- Protect the power cable from damage; make sure it is positioned in a way that it cannot be stepped on or crushed by objects.
- To prevent the risk of electric shock, never open this product: there are no parts inside that the user needs to access.
- Be careful: in the case of a product supplied by manufacturer only with POWERCON connectors and without a power cord, jointly to POWERCON connectors type NAC3FCA (power-in) and NAC3FCB (power-out), the following power cords compliant to national standard shall be used:
 - EU: cord type H05VV-F 3G 3x2.5 mm² - Standard IEC 60227-1
 - JP: cord type VCTF 3x2 mm²; 15Amp/120V~ - Standard JIS C3306
 - US: cord type SJT/SJTO 3x14 AWG; 15Amp/125V~ - Standard ANSI/UL 62

3. Make sure that no objects or liquids can get into this product, as this may cause a short circuit. This apparatus shall not be exposed to dripping or splashing. No objects filled with liquid, such as vases, shall be placed on this apparatus. No naked sources (such as lighted candles) should be placed on this apparatus.

4. Never attempt to carry out any operations, modifications or repairs that are not expressly described in this manual. Contact your authorized service centre or qualified personnel should any of the following occur:

- **The product does not function (or functions in an anomalous way).**
- **The power cable has been damaged.**

- **Objects or liquids have got in the unit.**
- **The product has been subject to a heavy impact.**

5. If this product is not used for a long period, disconnect the power cable.

6. If this product begins emitting any strange odours or smoke, switch it off immediately and disconnect the power cable.

7. Do not connect this product to any equipment or accessories not foreseen. For suspended installation, only use the dedicated anchoring points and do not try to hang this product by using elements that are unsuitable or not specific for this purpose. Also check the suitability of the support surface to which the product is anchored (wall, ceiling, structure, etc.), and the components used for attachment (screw anchors, screws, brackets not supplied by RCF etc.), which must guarantee the security of the system / installation over time, also considering, for example, the mechanical vibrations normally generated by transducers. To prevent the risk of falling equipment, do not stack multiple units of this product unless this possibility is specified in the user manual.

8. RCF S.p.A. strongly recommends this product is only installed by professional qualified installers (or specialised firms) who can ensure correct installation and certify it according to the regulations in force. The entire audio system must comply with the current standards and regulations regarding electrical systems.

9. Supports, trolleys and carts.



The equipment should be only used on supports, trolleys and carts, where necessary, that are recommended by the manufacturer. The equipment / support / trolley / cart assembly must be moved with extreme caution. Sudden stops, excessive pushing force and uneven floors may cause the assembly to overturn. Never tilt the assembly.

10. There are numerous mechanical and electrical factors to be considered when installing a professional audio system (in addition to those which are strictly acoustic, such as sound pressure, angles of coverage, frequency response, etc.).

11. Hearing loss.

Exposure to high sound levels can cause permanent hearing loss. The acoustic pressure level that leads to hearing loss is different from person to person and depends on the duration of exposure. To prevent potentially dangerous exposure to high levels of acoustic pressure, anyone who is exposed to these levels should use adequate protection devices. When a transducer capable of producing high sound levels is being used, it is therefore necessary to wear ear plugs or protective earphones. See the manual technical specifications to know the maximum sound pressure level.

OPERATING PRECAUTIONS

- Place this product far from any heat sources and always ensure an adequate air circulation around it.
- Do not overload this product for a long time.
- Never force the control elements (keys, knobs, etc.).
- Do not use solvents, alcohol, benzene or other volatile substances for cleaning the external parts of this product.

IMPORTANT NOTES

To prevent the occurrence of noise on line signal cables, use screened cables only and avoid putting them close to:

- **Equipment that produces high-intensity electromagnetic fields**
- **Power cables**
- **Loudspeaker lines**



WARNING! CAUTION! To prevent the risk of fire or electric shock, never expose this product to rain or humidity.



WARNING! To prevent electric shock hazard, do not connect to mains power supply while grille is removed



WARNING! to reduce the risk of electric shock, do not disassemble this product unless you are qualified. Refer servicing to qualified service personnel.

CORRECT DISPOSAL OF THIS PRODUCT



This product should be handed over to an authorized collection site for recycling waste electrical and electronic equipment (EEE). Improper handling of this type of waste could have a possible negative impact on the environment and human health due to potentially hazardous substances that are generally associated with EEE. At the same time, your cooperation in the correct disposal of this product will contribute to the effective usage of natural resources. For more information about where you can drop off your waste equipment for recycling, please contact your local city office, waste authority or your household waste disposal service.

CARE AND MAINTENANCE

To ensure a long-life service, this product should be used following these advices:

- If the product is intended to be set up outdoors, be sure it is under cover and protected to rain and moisture.
 - If the product needs to be used in a cold environment, slowly warm up the voice coils by sending a low-level signal for about 15 minutes before sending high-power signals.
 - Always use a dry cloth to clean the exterior surfaces of the speaker and always do it when the power is turned off.
-



CAUTION: to avoid damaging the exterior finishes do not use cleaning solvents or abrasives.



WARNING! CAUTION! For powered speakers, do cleaning only when the power is turned off.

RCF S.p.A. reserves the right to make changes without prior notice to rectify any errors and / or omissions.

Always refer to the latest version of the manual on www.rcf.it.

2. DESCRIPTION

THE NX 9 SERIES

The NX 9 series is engineered to deliver remarkable audio performance and touring-proof versatility for solo musicians, bands, and DJs. The new bi-amplified 2100W electroacoustic design provides impressive sound pressure levels, also when used open-air and at long distances, with unbeatable quality. The combination of purpose-designed transducers, advanced DSP processing, and a constant directivity waveguide produces coherent coverage on the listening area with superb, distortion-free sound and RCF reliability. Blending RCF proprietary FIRPHASE and Bass Motion Control algorithms, perfectly tuned for each model, the audience will experience absolute clarity for vocal reproduction and deep, powerful bass. The rugged all-wood cabinet is easy to carry and secure to install on a pole, flown-, wall-, or truss-mounted using the multiple rigging points available.

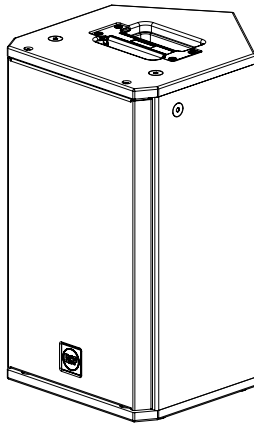

NX 910-A

2100 Watt
10" Woofer - 2,5" v.c.
1.75" Compression Driver
16.4 Kg (36.1 lbs)

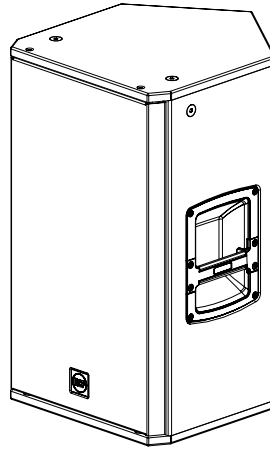

NX 912-A

2100 Watt
12" Woofer - 2,5" v.c.
1.75" Compression Driver
20.8 Kg (45.8 lbs)

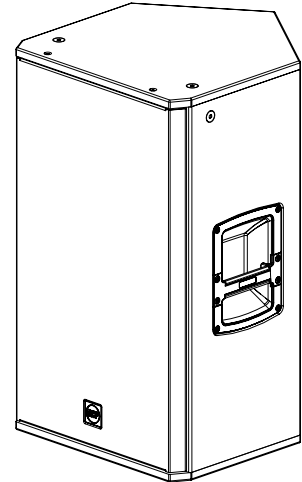



NX 915-A

2100 Watt
15" Woofer - 2,5" v.c.
1.75" Compression Driver
24.1 Kg (53.1 lbs)

3. REAR PANEL FEATURES AND CONTROLS

1 PRESETS SELECTOR This selector allows to select 3 different presets. By pressing the selector, the PRESET LEDS will indicate which preset is selected.

LINEAR  LINEAR - this preset is recommended for all regular applications of the speaker.

BOOST  BOOST - this preset creates a loudness equalization recommended for background music applications when the system plays at a low level.

STAGE  STAGE - this preset is recommended when the speaker is used as a stage monitor.

2 PRESET LEDS These LEDs indicate the selected preset.

3 FEMALE XLR/JACK COMBO INPUT This balanced input accepts a standard JACK or XLR male connector.

4 MALE XLR SIGNAL OUTPUT This XLR output connector provides a loop trough for speakers daisy chaining.

5 OVERLOAD/SIGNAL LEDS These LEDs indicate

SIGNAL  The SIGNAL LED lights green if there is a signal present on the main COMBO input.

OVERLOAD  The OVERLOAD LED indicates an overload on the input signal. It is okay if the OVERLOAD LED blinks occasionally. If the LED blinks frequently or lights continuously, turn down the signal level avoiding distorted sound. Anyway, the amplifier has a built-in limiter circuit to prevent input clipping or overdriving the transducers.

6 VOLUME CONTROL Adjusts the master volume.

7 POWER MAINS SWITCH The power switch turns the AC power ON and OFF.

8 FUSE CARRIER Mains fuse housing.

9 STANDARD 3-PRONG IEC SOCKET Power connection.

 **WARNING! CAUTION!** Loudspeaker connections should be only made by qualified and experienced personnel having the technical know-how or enough specific instructions (to ensure that connections are made correctly) in order to prevent any electrical danger.

To prevent any risk of electric shock, do not connect loudspeakers when the amplifier is switched on.

Before turning the system on, check all connections and make sure there are no accidental short circuits.

The entire sound system shall be designed and installed in compliance with the current local laws and regulations regarding electrical systems.

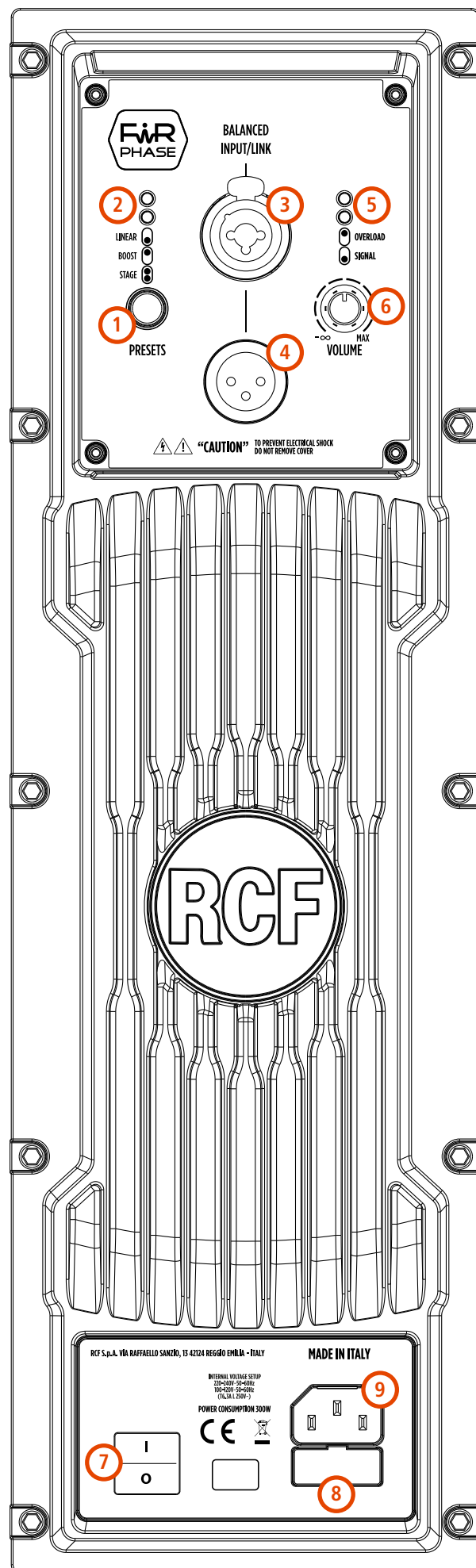

4. CONNECTIONS

The connectors must be wired according to the standards specified by the AES (Audio Engineering Society).

MALE XLR CONNECTOR
Balanced wiring

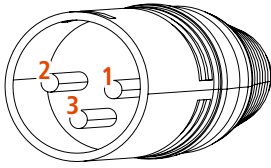

FEMALE XLR CONNECTOR
Balanced wiring

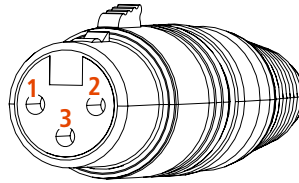

PIN 1 = GROUND (SHIELD)
PIN 2 = HOT (+)
PIN 3 = COLD (-)

TS JACK CONNECTOR
Unbalanced mono wiring

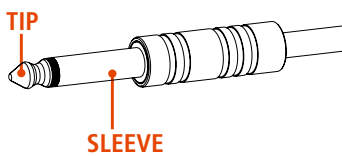

TRS JACK CONNECTOR
Balanced mono wiring

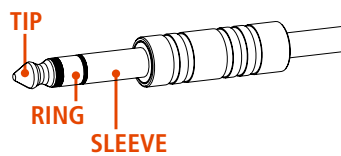

SLEEVE = GROUND (SHIELD)
TIP = HOT (+)
RING = COLD (-)

BEFORE CONNECTING THE SPEAKER

On the rear panel you will find all the controls, signal and power inputs. At first verify the voltage label applied to the rear panel (115 Volt or 230 Volt). The label indicates the right voltage. If you read a wrong voltage on the label or if you can't find the label at all, please call your vendor or authorized RCF SERVICE CENTRE before connecting the speaker. This fast check will avoid any damage.

In case of need of changing the voltage please call your vendor or authorized RCF SERVICE CENTRE. This operation requires the replacement of the fuse value and is reserved to an RCF SERVICE CENTRE.

BEFORE TURNING ON THE SPEAKER

You can now connect the power supply cable and the signal cable. Before turning on the speaker make sure the volume control is at the minimum level (even on the mixer output). It is important that the mixer is already ON before turning on the speaker. This will avoid damages to the speaker and noisy "bumps" due to turning on parts on the audio chain. It is a good practice to always turn on the speakers at last and turning them off immediately after their use. You can now turn ON the speaker and adjust the volume control to a proper level.

PROTECTIONS

NX 9 Series speakers are equipped with a complete system of protection circuits. The circuit is acting very gently on audio signal, controlling level and maintaining distortion at acceptable level.

VOLTAGE SETUP (RESERVED TO THE RCF SERVICE CENTRE)

200-240 Volt, 50 Hz

100-120 Volt, 60 Hz

(FUSE VALUE T6.3 A L 250V)

FLOOR CONFIGURATIONS

Several configurations are possible with NX 9 Speakers; they can be placed on the floor or on a stage as main PA or used as stage monitors; they can also be pole mounted on a speaker stand or over a subwoofer.

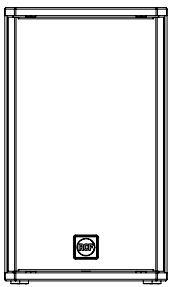

**FLOOR OR STAGE
STANDING**

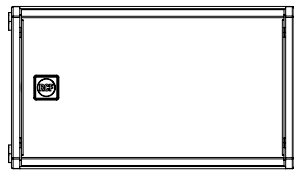

**STAGE
MONITOR**

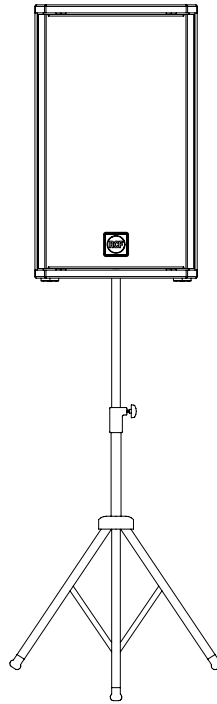

**POLE
MOUNTED**

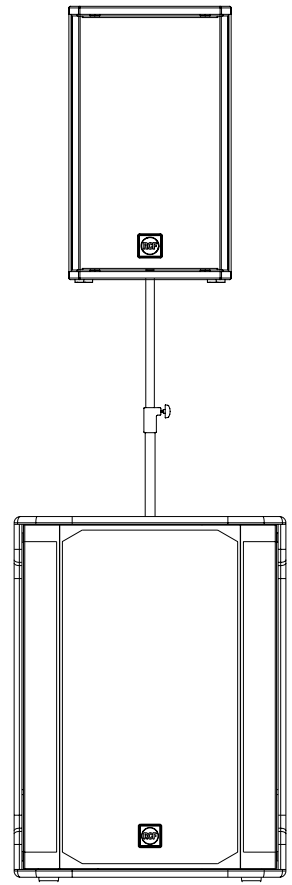

**SUBWOOFER
MOUNTED**

SUSPENDED CONFIGURATIONS

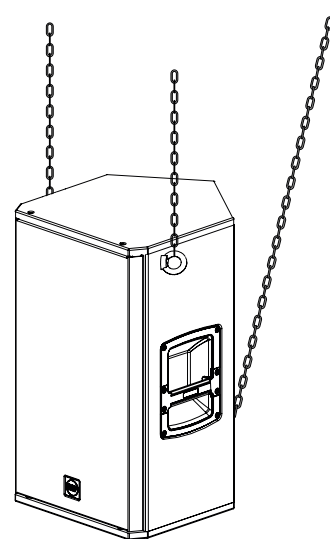
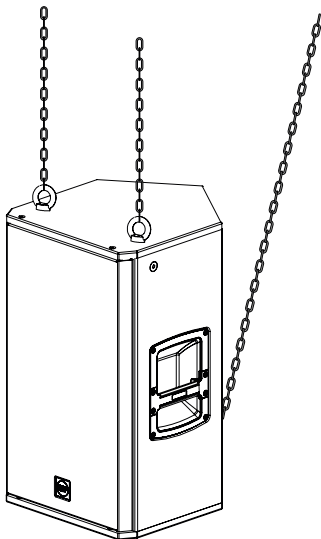

NX 9 Series Speakers can be suspended from the 6 x M10 suspension points located on top, on the side and on the back of the speakers.



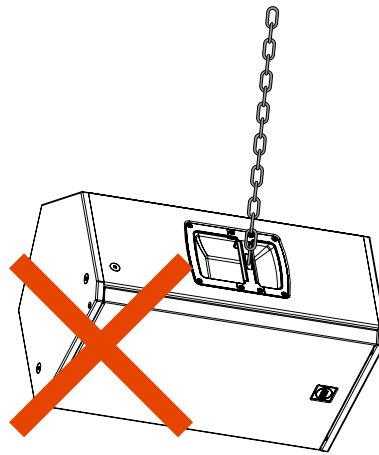
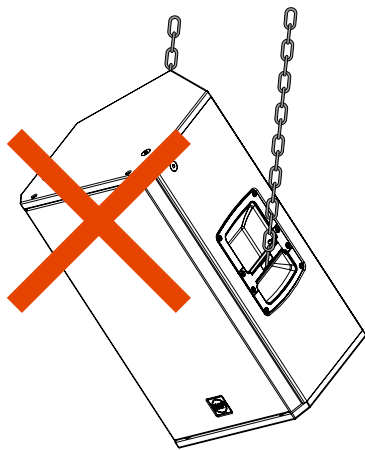

Examples of proper hanging



5. INSTALLATION

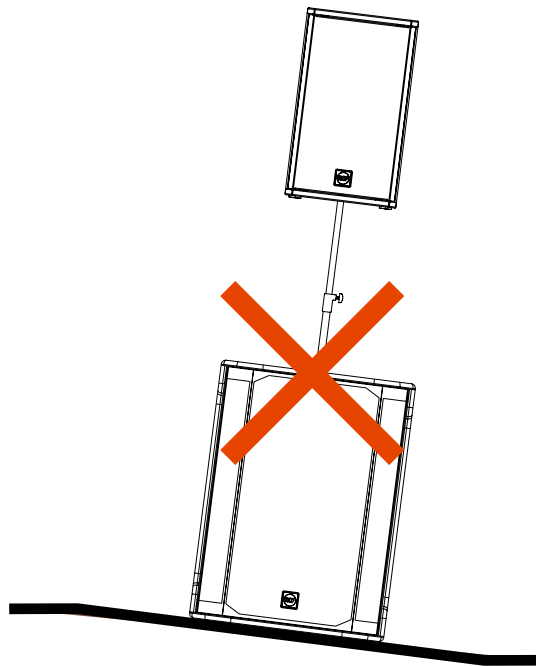
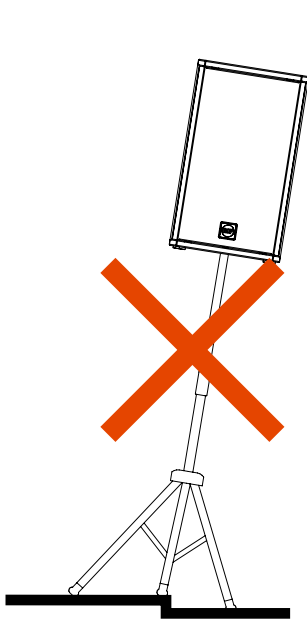

  **WARNING! CAUTION!** Never suspend the speakers by there handles. Handles are intended for transportation, not for rigging.



  **WARNING! CAUTION!** To use this product on a pole stand or over a a subwoofer, before installing the system, please verify the allowed configurations and the indications regarding the accessories, on the RCF website to avoid any danger and damages to people, animals and objects. In any case, please assure the pole stand or the subwoofer which are holding the speaker are located on an horizontal floor and without inclinations.

  **WARNING! CAUTION!** The use of these speakers with Stand and Pole Mount accessories can be done by qualified and experienced personnel only, trained appropriately on professional systems installations. In any case it's the user's final responsibility to ensure the system safety conditions and avoid any danger or damage to people, animals and objects.

THE SPEAKER DOESN'T TURN ON

Make sure the speaker is switched on and connected to an active AC power

THE SPEAKER IS CONNECTED TO AN ACTIVE AC POWER BUT DOESN'T TURN ON

Make sure the power cable is intact and connected correctly.

THE SPEAKER IS ON BUT DOESN'T MAKE ANY SOUND

Check if the signal source is sending correctly and if the signal cables are not damaged.

THE SOUND IS DISTORTED AND THE OVERLOAD LED BLINKS FREQUENTLY

Turn down the output level of the mixer.

THE SOUND IS VERY LOW AND HISSING

The source gain or the output level of the mixer might be too low.

THE SOUND IS HISSING EVEN AT PROPER GAIN AND VOLUME

The source might send a low quality or noisy signal

HUMMING OR BUZZING NOISE





Check out the AC grounding and all the equipments connected to the mixer input including cables and connectors.



WARNING! to reduce the risk of electric shock, do not disassemble this product unless you are qualified. Refer servicing to qualified service personnel.

1. AVVERTENZE PER LA SICUREZZA E INFORMAZIONI GENERALI

I simboli utilizzati in questo documento notificano importanti istruzioni operative e avvertimenti che devono essere seguiti attentamente.

| | | |
|---|--------------------------------------|--|
|  | CAUTELA | Importante istruzione operativa: notifica un pericolo che potrebbe danneggiare il prodotto, compresa la perdita di dati |
|  | ATTENZIONE | Avvertimento importante riguardante l'uso di voltaggi pericolosi e il potenziale rischio di shock elettrico, lesioni personali o morte. |
|  | NOTE IMPORTANTI | Informazioni utili e rilevanti sull'argomento |
|  | SUPPORTI, TROLLEY E CARRRELLI | Informazioni riguardanti l'utilizzo di supporti, trolley e carrelli. Suggerisce di muovere con estrema cautela e di non inclinare il carico. |
|  | SMALTIMENTO | Questo simbolo indica che il prodotto non deve essere smaltito con i rifiuti ordinari, così come indicato nella direttiva WEEE (2012/19/EU) e nelle normative nazionali in vigore. |

NOTE IMPORTANTI

Questo manuale contiene informazioni importanti sull'uso corretto e sicuro del dispositivo. Prima di collegare e utilizzare questo prodotto, leggere attentamente questo manuale di istruzioni e tenerlo a portata di mano per riferimenti futuri. Il manuale deve essere considerato parte integrante di questo prodotto e deve accompagnarlo in caso di cambio proprietà come riferimento per la corretta installazione e utilizzo nonché per le precauzioni di sicurezza. RCF S.p.A. non si assume alcuna responsabilità per l'installazione e / o l'uso errati di questo prodotto.

PRECAUZIONI DI SICUREZZA

1. Tutte le precauzioni, in particolare quelle di sicurezza, devono essere lette con particolare attenzione, in quanto forniscono informazioni importanti.

2. Alimentazione principale da rete elettrica

La tensione di rete è sufficientemente elevata da comportare un rischio di folgorazione; installare e collegare questo prodotto prima di collegarlo.

Prima di accendere, assicurarsi che tutti i collegamenti siano stati eseguiti correttamente e che la tensione della rete corrisponda alla tensione indicata sulla targhetta dei dati sull'unità, in caso contrario, contattare il rivenditore RCF.

Le parti metalliche dell'unità sono messe a terra attraverso il cavo di alimentazione.

Un apparecchio con costruzione di CLASSE I deve essere collegato a una presa di corrente con un collegamento di terra di protezione.

Proteggere il cavo di alimentazione da danni; assicurarsi che sia posizionato in modo tale da non poter essere calpestato o schiacciato da oggetti.

Per evitare il rischio di scosse elettriche, non aprire mai questo prodotto: non sono previste parti interne alle quali l'utente debba accedere.

Fare attenzione: nel caso di un prodotto provvisto solo di connettori POWERCON e senza cavo di alimentazione, congiuntamente ai connettori POWERCON tipo NAC3FCA (alimentazione) e NAC3FCB (alimentazione), devono essere usati i seguenti cavi di alimentazione conformi alla norma nazionale:

EU: cavo di tipo H05VV-F 3G 3x2.5 mm² - Standard IEC 60227-1

JP: cavo di tipo VCTF 3x2 mm²; 15Amp/120V~ - Standard JIS C3306

US: cavo di tipo SJT/SJTO 3x14 AWG; 15Amp/125V~ - Standard ANSI/UL 62

3. Assicurarsi che nessun oggetto o liquido penetri in questo prodotto poiché ciò potrebbe causare un corto circuito. Questo apparecchio non deve essere esposto a gocciolamenti o spruzzi. Nessun oggetto riempito di liquido, come vasi, deve essere posizionato su questo apparecchio. Nessuna fiamma libera (come candele accese) deve essere posizionata su questo apparecchio.

4. Non tentare mai di eseguire operazioni, modifiche o riparazioni non espressamente descritte nel presente manuale.

Contattare il centro di assistenza autorizzato o personale qualificato qualora si verifichi una delle seguenti condizioni:

Il prodotto non funziona (o funziona in modo anomalo).

Il cavo di alimentazione è stato danneggiato.

Oggetti o liquidi sono entrati nell'unità.

Il prodotto ha subito un forte urto.

5. Se questo prodotto non viene utilizzato per un lungo periodo, scollegare il cavo di alimentazione.

6. Se questo prodotto inizia a emettere strani odori o fumo, spegnerlo immediatamente e scollegare il cavo di alimentazione.

7. Non collegare questo prodotto ad apparecchiature o accessori non previsti.

Per l'installazione sospesa, utilizzare solo i punti di ancoraggio dedicati e non tentare di appendere questo prodotto utilizzando elementi non idonei o non specifici per questo scopo. Verificare inoltre l'idoneità della superficie di supporto a cui è ancorato il prodotto (parete, soffitto, struttura, ecc.) a dei componenti utilizzati per il fissaggio (tasselli, viti, staffe non fornite da RCF ecc.) che devono garantire sicurezza del sistema / installazione nel tempo, anche considerando, ad esempio, le vibrazioni meccaniche normalmente generate dai trasduttori.

Per evitare il rischio di caduta dell'apparecchiatura, non impilare più unità di questo prodotto a meno che questa possibilità non sia specificata nel manuale dell'utente.

8.RCF S.p.A. raccomanda vivamente che questo prodotto sia installato solo da installatori professionisti qualificati (o aziende specializzate) che possono garantire la corretta installazione e certificarlo secondo le normative vigenti.

L'intero sistema audio deve essere conforme agli standard e alle normative vigenti in materia di sistemi elettrici.

9. Supporti, trolley e carrelli.



L'apparecchiatura deve essere utilizzata, ove necessario, solo su supporti, trolley e carrelli consigliati dal produttore. L'apparecchiatura / supporto / carrello deve essere spostata con estrema cautela. Arresti improvvisi, eccessiva spinta e pavimenti irregolari possono causarne il ribaltamento. Non inclinare mai.

10. Vi sono numerosi fattori meccanici ed elettrici da considerare quando si installa un sistema audio professionale (oltre a quelli strettamente acustici, come la pressione del suono, gli angoli di copertura, la risposta in frequenza, ecc.).

11. Perdita dell'udito.

L'esposizione a livelli sonori elevati può causare la perdita permanente dell'udito. Il livello di pressione acustica che porta alla perdita dell'udito è diverso da persona a persona e dipende dalla durata dell'esposizione. Per prevenire un'esposizione potenzialmente pericolosa a livelli elevati di pressione acustica, chiunque sia esposto a questi livelli dovrebbe usare adeguati dispositivi di protezione. Quando viene utilizzato un trasduttore in grado di produrre alti livelli sonori, è quindi necessario indossare tappi per le orecchie o cuffie protettive. Vedere le specifiche tecniche del manuale per conoscere il livello massimo di pressione sonora.

PRECAUZIONI OPERATIVE

Posizionare questo prodotto lontano da qualsiasi fonte di calore e garantire sempre un'adeguata circolazione dell'aria attorno ad esso.

Non sovraccaricare questo prodotto per molto tempo.

Non forzare mai gli elementi di controllo (tasti, manopole, ecc.).

Non utilizzare solventi, alcool, benzene o altre sostanze volatili per pulire le parti esterne di questo prodotto.

NOTE IMPORTANTI

Per evitare il verificarsi di disturbi sui cavi di segnale in linea, utilizzare solo cavi schermati ed evitare di avvicinarli a:

Apparecchiature che producono campi elettromagnetici ad alta intensità

Cavi di alimentazione

Linee di altoparlanti



ATTENZIONE! CAUTELA! Per evitare il rischio di incendi o scosse elettriche, non esporre mai questo prodotto a pioggia o umidità.



ATTENZIONE! Per evitare il rischio di scosse elettriche, non collegare all'alimentazione di rete mentre la griglia è rimossa.



WARNING! Per ridurre il rischio di scosse elettriche, non smontare questo prodotto se non si è qualificati. Per l'assistenza rivolgersi a personale di assistenza qualificato

SMALTIMENTO CORRETTO DI QUESTO PRODOTTO



Questo prodotto deve essere consegnato a un sito di raccolta autorizzato per il riciclaggio di apparecchiature elettriche ed elettroniche (AEE). Una manipolazione impropria di questo tipo di rifiuti potrebbe avere un possibile impatto negativo sull'ambiente e sulla salute umana a causa di sostanze potenzialmente pericolose che sono generalmente associati alle AEE. Allo stesso tempo, la vostra collaborazione per il corretto smaltimento di questo prodotto contribuirà all'utilizzo efficace delle risorse naturali. Per ulteriori informazioni su dove sia possibile scaricare le attrezzature per il riciclaggio, si prega di contattare l'ufficio comunale locale, l'autorità competente per i rifiuti o il servizio di smaltimento dei rifiuti domestici .

CURA E MANUTENZIONE

Per garantire un servizio di lunga durata, questo prodotto deve essere utilizzato seguendo questi consigli:

Se il prodotto deve essere installato all'aperto, assicurarsi che sia coperto e protetto da pioggia e umidità.

Se il prodotto deve essere utilizzato in un ambiente freddo, riscaldare lentamente le bobine vocali inviando un segnale di basso livello per circa 15 minuti prima di inviare segnali ad alta potenza.

Utilizzare sempre un panno asciutto per pulire le superfici esterne dell'altoparlante e farlo sempre quando l'alimentazione è spenta



CAUTELA! Per evitare di danneggiare le finiture esterne non utilizzare solventi per la pulizia o abrasivi.



ATTENZIONE! CAUTELA! Per gli altoparlanti alimentati, eseguire la pulizia solo quando l'alimentazione è spenta.

RCF S.p.A. si riserva il diritto di apportare modifiche senza preavviso per rettificare eventuali errori e/o omissioni.

Fare sempre riferimento all'ultima versione del manuale su www.rcf.it.

LA SERIE NX 9

La serie NX 9 è stata progettata per offrire prestazioni audio straordinarie e versatilità touring per musicisti solisti, band e DJ. Il nuovo design elettroacustico bi-amplificato da 2100 W fornisce livelli di pressione sonora impressionanti anche se utilizzato all'aperto e a lunghe distanze, con una qualità imbattibile. La combinazione di trasduttori progettati appositamente, l'elaborazione DSP avanzata e una guida d'onda a direttività costante determinano una copertura completa sull'area di ascolto con un suono eccellente e privo di distorsioni. Unendo gli algoritmi proprietari RCF FIRPHASE e Bass Motion Control, perfettamente sintonizzati per ogni modello, gli ascoltatori sperimenteranno una chiarezza assoluta per la riproduzione vocale e bassi profondi e potenti. Il robusto cabinet interamente in legno è facile da trasportare e sicuro da installare su un supporto a stand o a parete o su traliccio utilizzando i molteplici punti di appendimento disponibili.

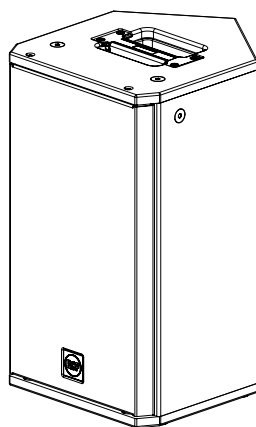

NX 910-A

2100 Watt
10" Woofer - 2,5" v.c.
1.75" Compression Driver
16.4 Kg (36.1 lbs)

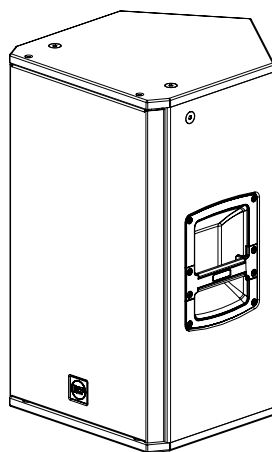

NX 912-A

2100 Watt
12" Woofer - 2,5" v.c.
1.75" Compression Driver
20.8 Kg (45.8 lbs)

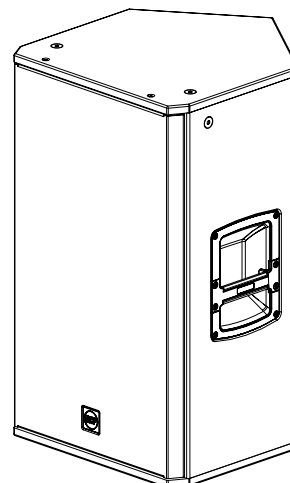

NX 915-A

2100 Watt
15" Woofer - 2,5" v.c.
1.75" Compression Driver
24.1 Kg (53.1 lbs)

3. PANNELLO POSTERIORE - FUNZIONI E CONTROLLI

1 SELETTORE PRESET Questo selettore permette di selezionare 3 differenti preset. Premendo il selettore, i LED dei PRESET indicheranno quale preset è selezionato.

LINEAR  LINEAR - questo preset è consigliato per tutte le normali applicazioni del diffusore.

BOOST  BOOST - questo preset crea un'equalizzazione del volume consigliata per applicazioni di musica di sottofondo o quando il sistema riproduce a basso volume.

STAGE  STAGE - questo preset è consigliato quando il diffusore viene utilizzato come monitor da palco

2 LED dei PRESET Questi LED indicano quale preset è selezionato.

3 INGRESSO COMBO XLR/JACK Questo ingresso bilanciato accetta connettori di ingresso Jack o XLR.

4 USCITA SEGNALE XLR MASCHIO Questo connettore XLR di loop del segnale permette la connessione a catena di più diffusori.

5 LED OVERLOAD/SIGNAL Questi LED indicano

SIGNAL  Il LED SIGNAL si illumina di verde se è presente un segnale sull'ingresso COMBO principale.

OVERLOAD  Il LED OVERLOAD indica un sovraccarico sul segnale di ingresso. È normale che il LED OVERLOAD lampeggi occasionalmente. Se il LED lampeggia frequentemente o rimane acceso, abbassare il livello del segnale per evitare distorsioni del suono. L'amplificatore è comunque dotato di un limiter integrato per evitare il clipping in ingresso o il sovraccarico dei trasduttori.

6 CONTROLLO DEL LIVELLO Varia il volume del diffusore.

7 INTERRUTTORE GENERALE L'interruttore generale permette l'accensione e lo spegnimento dell'apparecchio una volta che questo sia collegato alla rete di alimentazione.

8 PORTAFUSIBILE Alloggio per fusibile di rete.

9 PRESA DI ALIMENTAZIONE IEC Presa per il cavo di alimentazione.

 **ATTENZIONE! CAUTELA!** I collegamenti dei diffusori devono essere effettuati solo da personale qualificato ed esperto in possesso del know-how tecnico o di istruzioni specifiche sufficienti (per garantire che i collegamenti siano effettuati correttamente) al fine di prevenire qualsiasi pericolo elettrico.

Per evitare qualsiasi rischio di scossa elettrica, non collegare altoparlanti quando l'amplificatore è acceso.

Prima di accendere il sistema, controllare tutti i collegamenti e assicurarsi che non vi siano cortocircuiti accidentali.

L'intero sistema di diffusione sonora deve essere progettato e installato in conformità con le leggi e le normative locali vigenti in materia di impianti elettrici.

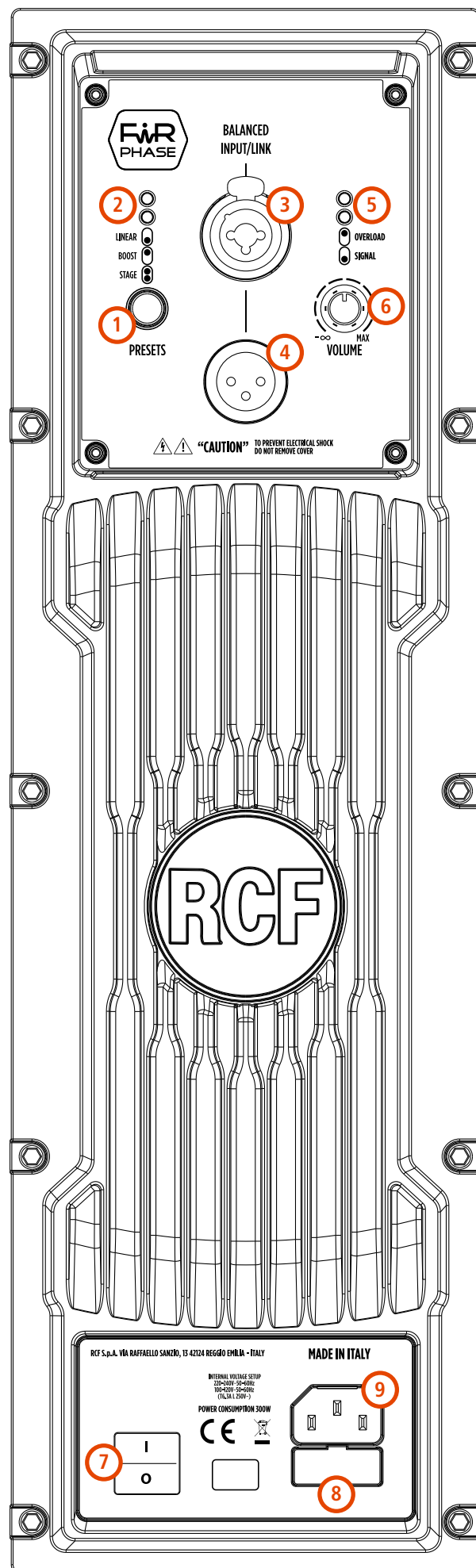

4. CONNESSIONI

I connettori di ingresso XLR devono essere cablati secondo lo standard AES (Audio Engineering Society):

CONNETTORE MASCHIO XLR Connessione bilanciata

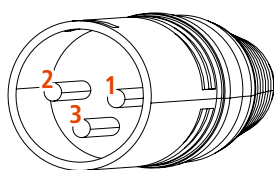

CONNETTORE FEMMINA XLR Connessione bilanciata

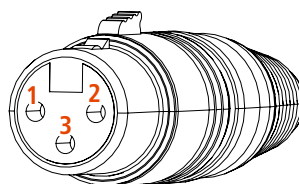

PIN 1 = TERRA (GROUND; SHIELD)
PIN 2 = LATO CALDO (HOT; +)
PIN 3 = LATO FREDDO (COLD; -)

CONNETTORE JACK TS Connessione mono sbilanciata

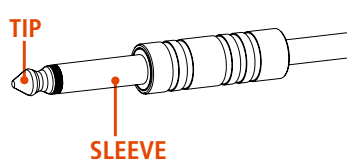

CONNETTORE JACK TRS Connessione mono bilanciata

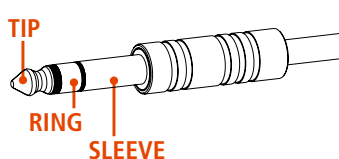

SLEEVE = GROUND (SHIELD)
TIP = HOT (+)
RING = COLD (-)

PRIMA DI CONNETTERE IL DIFFUSORE

Sul pannello posteriore si trovano tutti i controlli e gli ingressi di segnale e di alimentazione. Per sicurezza verificare sempre l'etichetta di tensione applicata al pannello posteriore (115 Volt o 230 Volt). L'etichetta indica la giusta tensione. Se è indicato un voltaggio errato o se non è possibile localizzare l'etichetta, chiamare il proprio rivenditore o il CENTRO DI ASSISTENZA RCF autorizzato prima di collegare il diffusore. Questo rapido controllo eviterà qualsiasi danno.

PRIMA DI ACCENDERE IL DIFFUSORE

A questo punto è possibile inserire il connettore di alimentazione e il connettore di segnale. Prima di accendere il diffusore assicurarsi che il controllo del volume sia al minimo sia sul diffusore che sulla sorgente sonora collegata al diffusore (generalmente un mixer); è importante anche che il mixer sia già acceso al momento in cui viene acceso il diffusore a lui collegato. Queste due precauzioni eviteranno di causare danni al diffusore stesso dovute a fastidiosi "bump" causati dall'accensione delle apparecchiature audio a monte dei diffusori. È buona regola che i diffusori amplificati e gli amplificatori in genere siano sempre le ultime apparecchiature ad essere accese dopo il montaggio e le prime ad essere spente alla fine dello spettacolo. Ora è possibile accendere il diffusore e alzare il controllo di livello a seconda delle necessità.

PROTEZIONI

I diffusori della serie NX 9 sono dotati di un sistema completo di circuiti di protezione. Il circuito agisce molto delicatamente sul segnale audio, controllando il livello e mantenendo la distorsione a un livello accettabile.

SELEZIONE DELLA TENSIONE DI ALIMENTAZIONE (RISERVATO AI CENTRI SERVIZIO RCF)

200-240 Volt, 50 Hz

100-120 Volt, 60 Hz

(VALORE FUSIBILE T6.3 A L 250V)

CONFIGURAZIONI A TERRA

Diverse configurazioni sono possibili con i diffusori NX 9; possono essere posizionati sul pavimento o su un palco come sistema audio principale o utilizzati come monitor da palco; possono anche essere montati su un supporto a stand o su un subwoofer.

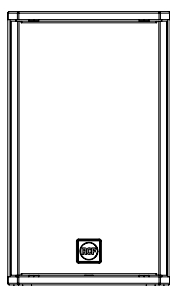

**IN APPOGGIO
SU PALCO O A TERRA**

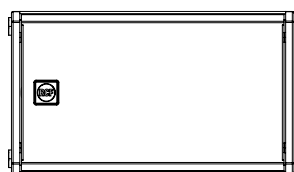

**MONITOR
DA PALCO**

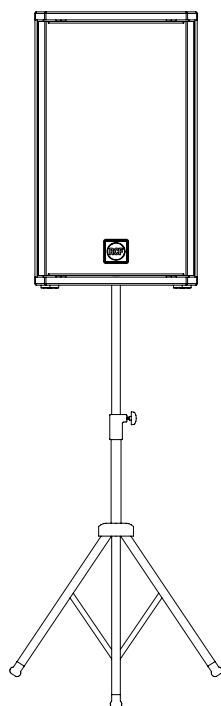

**MONTAGGIO SU
SUPPORTO A STAND**

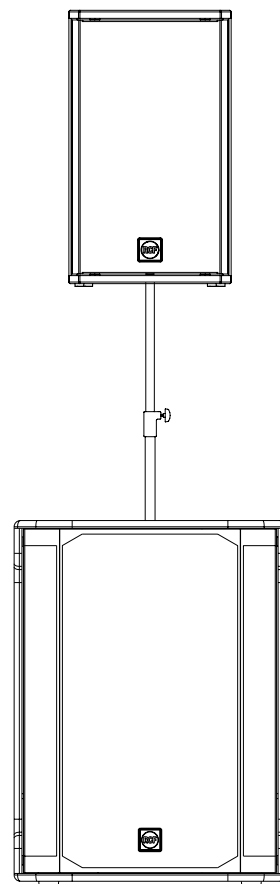

**MONTAGGIO SU
SUBWOOFER**

CONFIGURAZIONI IN SOSPENSIONE

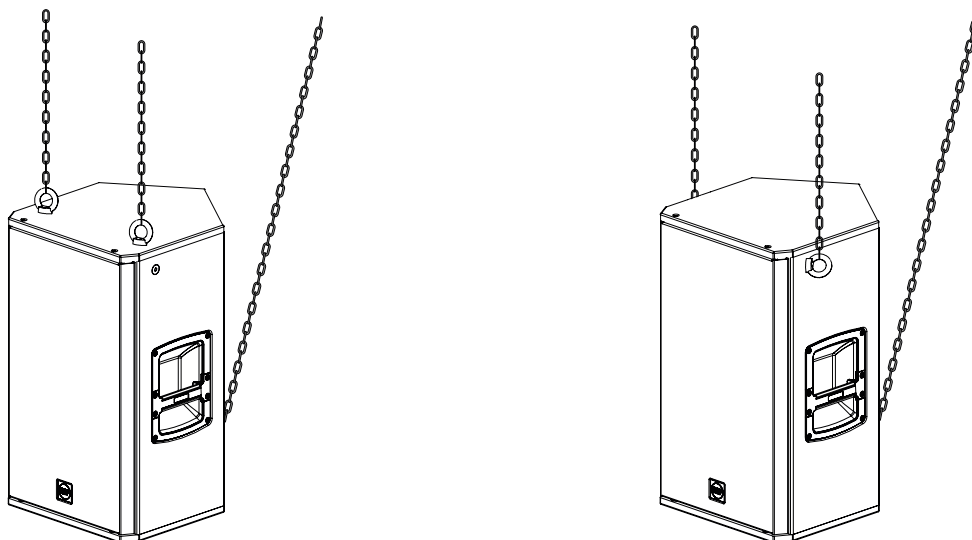

I diffusori della serie NX 9 possono essere sospesi dai 6 punti di sospensione M10 situati sul lato superiore, laterale e posteriore.



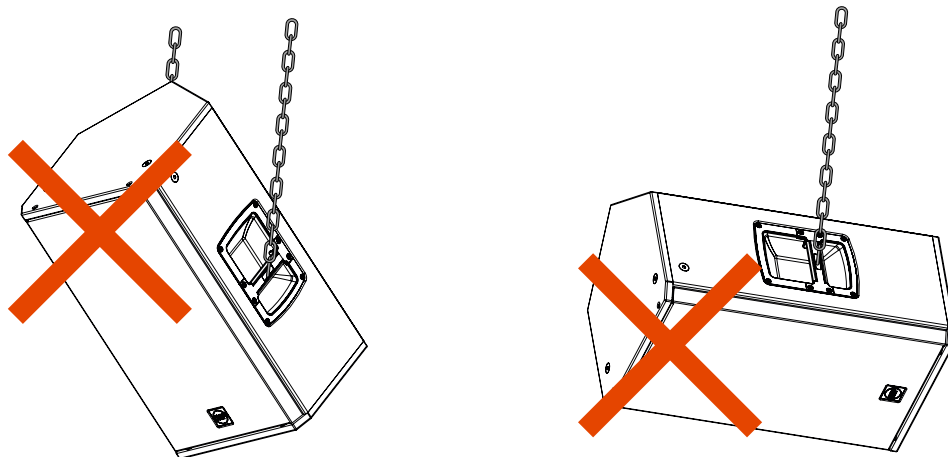

Esempio di sospensione corretta



5. INSTALLAZIONE

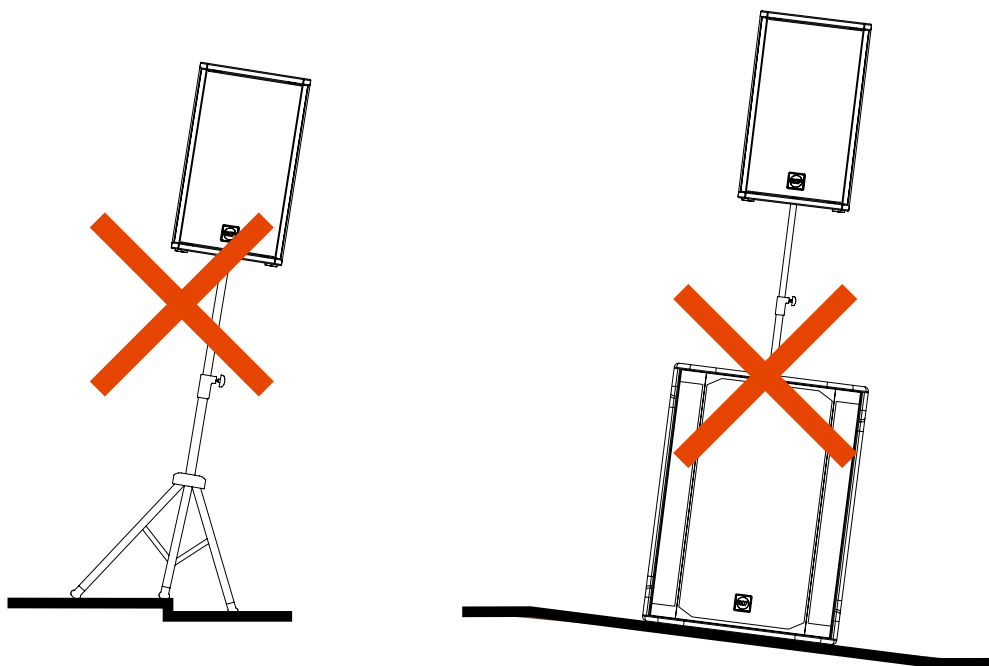

  **ATTENZIONE! CAUTELA!** Non sospendere mai i diffusori dalle maniglie. Le maniglie servono solo per il trasporto, non per la sospensione.



  **ATTENZIONE! CAUTELA!** Per utilizzare questo prodotto su supporto a stand o su un subwoofer, prima di installare il sistema verificare sul sito RCF le configurazioni consentite e le indicazioni relative agli accessori al fine di evitare pericoli e danni a persone, animali e cose. In ogni caso, assicurarsi che lo stand o il subwoofer che sostengono il diffusore siano posizionati su un pavimento orizzontale e senza inclinazioni.

  **ATTENZIONE! CAUTELA!** L'utilizzo di questi diffusori con supporti a palo può essere effettuato solo da personale qualificato ed esperto, adeguatamente formato su installazioni di sistemi professionali. In ogni caso è responsabilità finale dell'utente garantire le condizioni di sicurezza del sistema ed evitare qualsiasi pericolo o danno a persone, animali e cose.

IL DIFFUSORE NON SI ACCENDE

Assicurarsi che il diffusore sia acceso e collegato a un'alimentazione attiva.

IL DIFFUSORE È COLLEGATO A UN'ALIMENTAZIONE ATTIVA MA NON SI ACCENDE

Verificare che il cavo di alimentazione sia integro e collegato correttamente.

IL DIFFUSORE È ACCESO MA NON EMETTE ALCUN SUONO

Verificare che la sorgente stia inviando il segnale correttamente e che i cavi di segnale non siano danneggiati.

IL SUONO È DISTORTO E IL LED SOVRACCARICO LAMPEGGIA FREQUENTEMENTE

Abbassare il livello di uscita del mixer.

IL SUONO È MOLTO BASSO E CON PRESENZA DI FRUSCIO

Il guadagno della sorgente o il livello di uscita del mixer potrebbero essere troppo bassi.

SI SENTE UN FRUSCIO ANCHE CON VOLUME E GUADAGNO CORRETTI

La sorgente potrebbe inviare un segnale di bassa qualità o rumoroso

IL DIFFUSORE EMETTE UN RONZIO CONTINUO

Controllare la messa a terra sia del diffusore che di tutte le apparecchiature collegate all'ingresso del mixer.
Controllare cavi e connettori.



ATTENZIONE! Per ridurre il rischio di scosse elettriche, non smontare questo prodotto a meno che non si sia qualificati. Per l'assistenza, rivolgersi a personale di assistenza qualificato.

NX 910-A DIMENSIONS

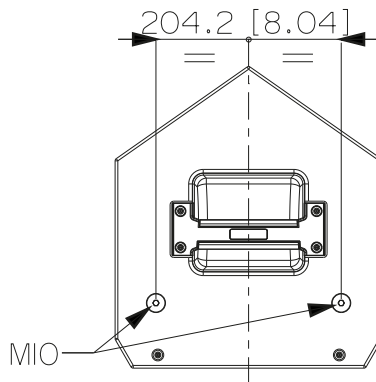
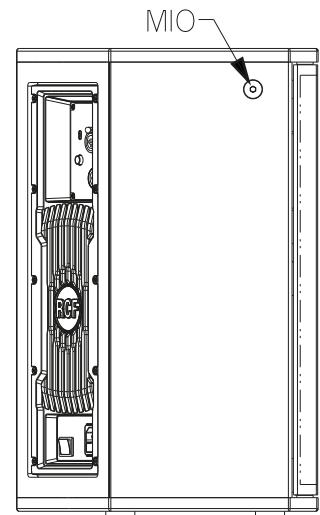
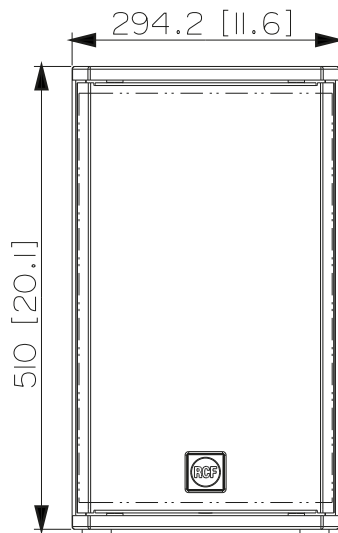
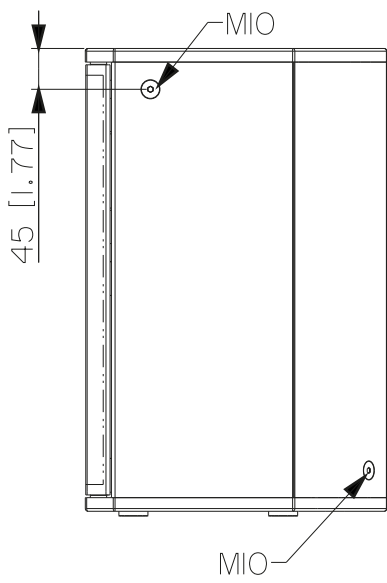
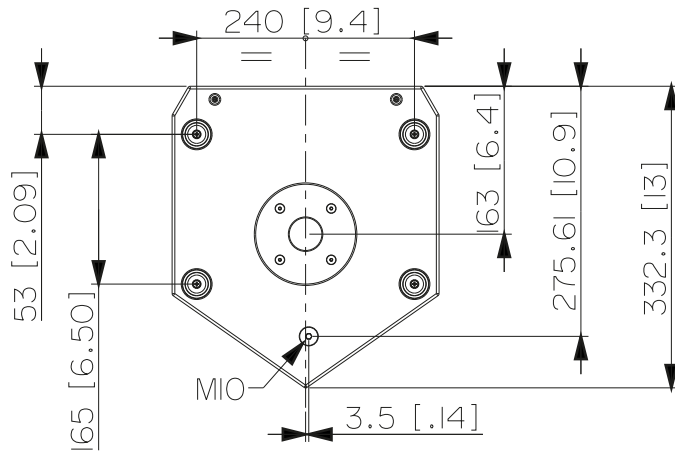

NX 912-A DIMENSIONS

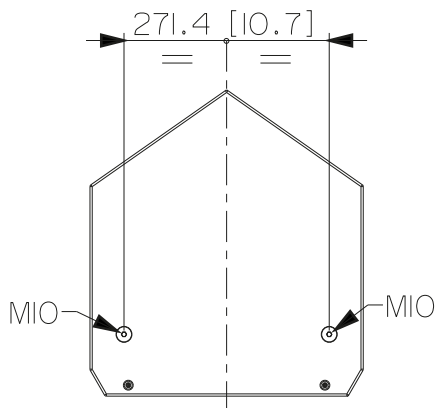
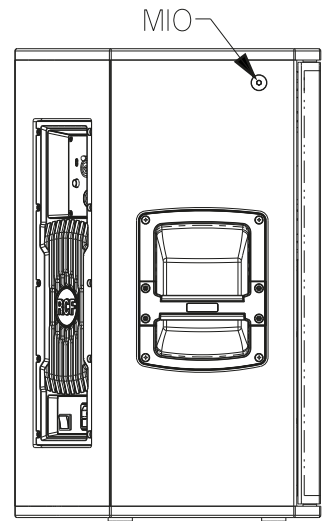
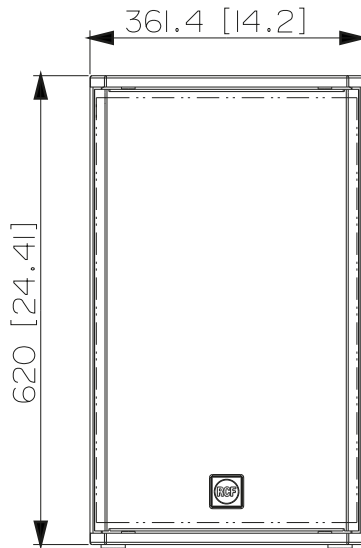
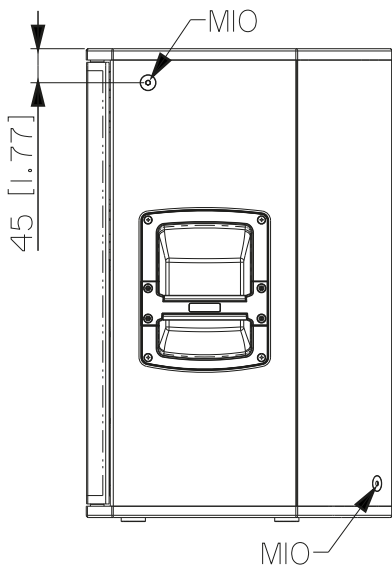
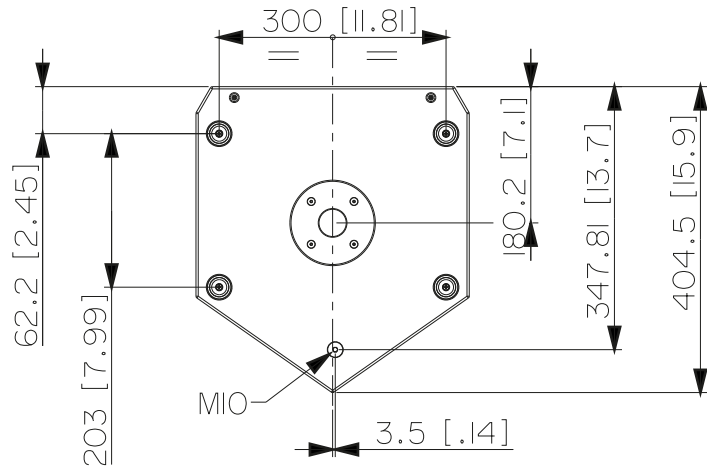

NX 915-A DIMENSIONS

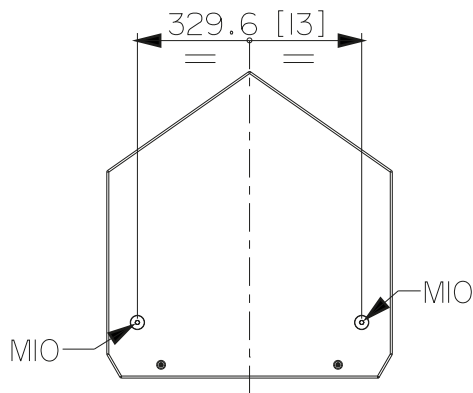
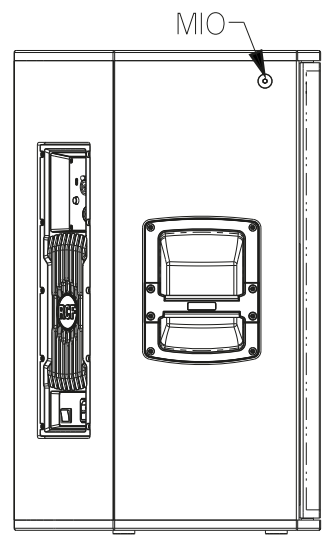
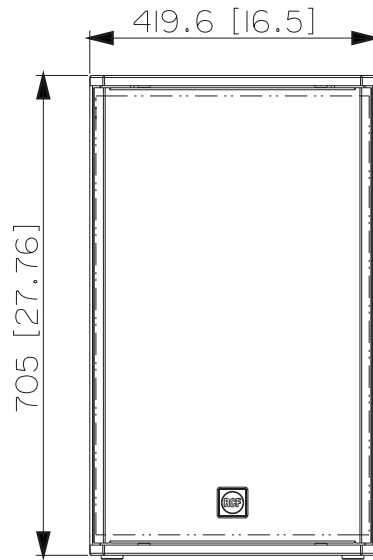
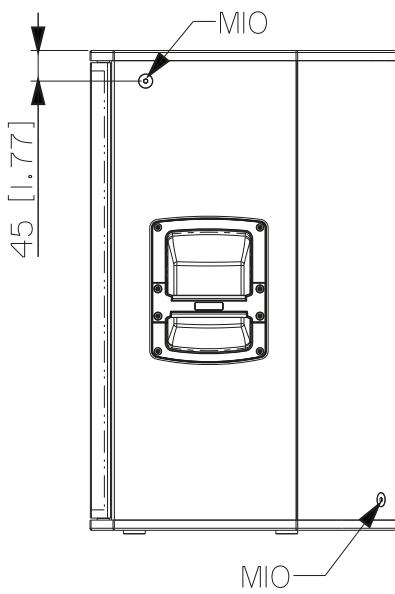
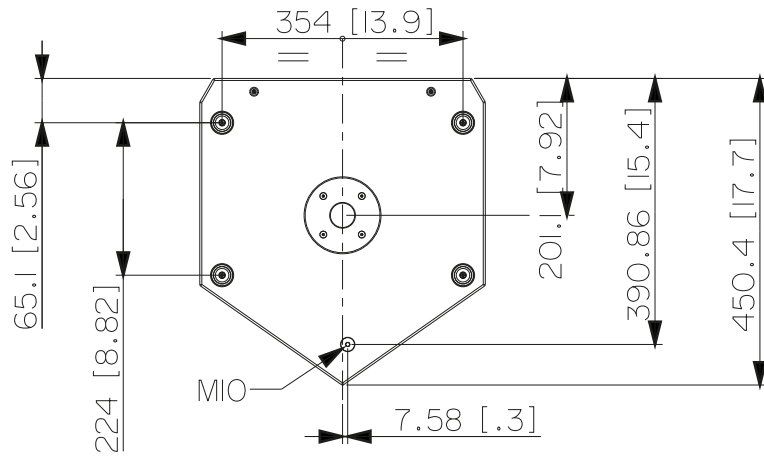

SPECIFICATION / SPECIFICHE

| TECHNICAL SPECIFICATIONS | | NX 910-A | NX 912-A | NX 915-A |
|----------------------------------|----------------------------|-------------------------------|-------------------------------|-------------------------------|
| Acoustical specifications | Frequency Response: | 50 Hz ÷ 20000 Hz | 50 Hz ÷ 20000 Hz | 45 Hz ÷ 20000 Hz |
| | Max SPL @ 1m: | 130 dB | 130 dB | 131 dB |
| | Horizontal coverage angle: | 100° | 100° | 100° |
| | Vertical coverage angle: | 60° | 60° | 60° |
| Transducers | Compression Driver: | 1.0", 1.75" v.c | 1.0", 1.75" v.c | 1.0", 1.75" v.c |
| | Woofer: | 10", 2.5" v.c | 12", 2.5" v.c | 15", 2.5" v.c |
| Input/Output section | Input signal: | bal/unbal | bal/unbal | bal/unbal |
| | Input connectors: | Jack/XLR | Jack/XLR | Jack/XLR |
| | Output connectors: | XLR | XLR | XLR |
| | Input sensitivity: | +4 dBu | +4 dBu | +4 dBu |
| Processor section | Crossover Frequencies: | 1600 Hz | 1600 Hz | 1600 Hz |
| | Protections: | Thermal, RMS limiter | Thermal, RMS limiter | Thermal, RMS limiter |
| | Limiter: | Soft limiter | Soft limiter | Soft limiter |
| | Controls: | 2 way EQ, crossover filtering | 2 way EQ, crossover filtering | 2 way EQ, crossover filtering |
| Power section | Total Power: | 2100 W Peak, 1050 W RMS | 2100 W Peak, 1050 W RMS | 2100 W Peak, 1050 W RMS |
| | High frequencies: | 700 W Peak, 350 W RMS | 700 W Peak, 350 W RMS | 700 W Peak, 350 W RMS |
| | Low frequencies: | 1400 W Peak, 700 W RMS | 1400 W Peak, 700 W RMS | 1400 W Peak, 700 W RMS |
| | Cooling: | Convection | Convection | Convection |
| | Connections: | VDE AC socket | VDE AC socket | VDE AC socket |
| Standard compliance | CE marking: | Yes | Yes | Yes |
| Physical specifications | Cabinet/Case Material: | Polyurea coated plywood | Polyurea coated plywood | Polyurea coated plywood |
| | Hardware: | 6xM10 (2 Top, 2 Side, 2 Back) | 6xM10 (2 Top, 2 Side, 2 Back) | 6xM10 (2 Top, 2 Side, 2 Back) |
| | Handles: | 1 Top | 2 Side | 2 Side |
| | Grille: | Steel | Steel | Steel |
| | Color: | Black | Black | Black |
| Size | Height: | 510 mm / 20.1 inches | 620 mm / 24.41 inches | 705 mm / 27.76 inches |
| | Width: | 294.2mm / 11.6 inches | 361.4 mm / 14.2 inches | 419.6 mm / 16.5 inches |
| | Depth: | 332.3 mm / 13 inches | 404.5 mm / 15.9 inches | 450.4 mm / 17.7 inches |
| | Weight: | 16.4 kg / 36.1 lbs | 20.8 kg / 45.8 lbs | 24.1 kg / 53.1 lbs |
| Shipping informations | Package Height: | 556 mm / 21.88 inches | 461 mm / 18.14 inches | 506 mm / 19.92 inches |
| | Package Width: | 348 mm / 13.7 inches | 416 mm / 16.37 inches | 474 mm / 18.66 inches |
| | Package Depth: | 388 mm / 15.27 inches | 666 mm / 26.22 inches | 751 mm / 29.5 inches |
| | Package Weight: | 18.1 kg / 39.9 lbs | 22.8 kg / 50.2 lbs | 26.6 kg / 59.64 lbs |

