



# TRK PRO1

24-BIT 192kHz USB  
AUDIO INTERFACE

---

**EN** DEAR CUSTOMER, THANK YOU FOR CHOOSING THIS RCF PRODUCT.  
THIS WARRANTY IS VALID FOR THE FOLLOWING SERIAL NUMBER

This hologram guarantees that your RCF product is ORIGINAL.  
Please verify that the same hologram has been applied to your product.

---

**IT** GENTILE CLIENTE, GRAZIE PER AVERE SCELTO QUESTO PRODOTTO RCF.  
QUESTA GARANZIA È VALIDA PER IL SEGUENTE SERIAL NUMBER

Questo ologramma garantisce che il tuo il prodotto RCF è ORIGINALE.  
Si prega di verificare che lo stesso ologramma sia stato applicato sul prodotto.

---

**FR** CHER CLIENT, MERCI D'AVOIR CHOISI CE PRODUIT RCF.  
CETTE GARANTIE EST VALABLE POUR LE NUMÉRO DE SÉRIE SUIVANT

Cet hologramme garantit que votre produit RCF est AUTHENTIQUE.  
Veuillez vérifier que le même hologramme se trouve sur votre produit.

---

**DE** SEHR GEEHRTER KUNDE, DANKE, DASS SIE SICH FÜR DIESES RCF-PRODUKT  
ENTSCHEIDEN HABEN.  
DIESE GARANTIE GILT FÜR FOLGENDE SERIENNUMMER

Dieses Hologramm garantiert, dass Ihr RCF-Produkt ORIGINAL ist.  
Bitte vergewissern Sie sich, dass das gleiche Hologramm auf Ihrem Produkt  
angebracht wurde.

---

**ES** ESTIMADOS CLIENTES, GRACIAS POR ELEGIR ESTE PRODUCTO DE RCF.  
ESTA GARANTÍA ES VÁLIDA PARA EL SIGUIENTE NÚMERO DE SERIE

Este holograma garantiza que su producto RCF es ORIGINAL.  
Por favor, compruebe que su producto tiene el mismo holograma.sul prodotto.

SERIAL NUMBER

## FCC NOTES

This equipment has been tested and found to comply with the limits for a Class B digital device, pursuant to part 15 of the FCC Rules. These limits are designed to provide reasonable protection against harmful interference in a residential installation. This equipment generates, uses and can radiate radio frequency energy and, if not installed and used in accordance with the instructions, may cause harmful interference to radio communications. However, there is no guarantee that interference will not occur in a particular installation. If this equipment does cause harmful interference to radio or television reception, which can be determined by turning the equipment off and on, the user is encouraged to try to correct the interference by one or more of the following measures:

- Reorient or relocate the receiving antenna.
- Increase the separation between the equipment and receiver.
- Connect the equipment into an outlet on a circuit different from that to which the receiver is connected.
- Consult the dealer or an experienced radio/TV technician for help.

**Modifications:** Any modifications made to this device that are not approved by RCF may void the authority granted to the user by the FCC to operate this equipment.



<b>ENGLISH</b> .....	<b>6</b>
<b>ITALIANO</b> .....	<b>22</b>
<b>FRANÇAIS</b> .....	<b>38</b>
<b>DEUTSCH</b> .....	<b>54</b>
<b>ESPAÑOL</b> .....	<b>54</b>

# 1. PRODUCT REGISTRATION

## HOW TO REGISTER YOUR PRODUCT

To register your product on the RCF website you must be registered as USER. If you are not registered as user go to Step One, otherwise go directly to Step Two.

### STEP ONE / User registration

1. Go to [www.rcf.it](http://www.rcf.it)
2. Select SIGN IN/REGISTER
3. On the menu select "CREATE ACCOUNT"
4. You will be automatically redirected to a registration form
5. Please fill in the registration form and press "save"

### STEP TWO / Product registration

1. Go to [www.rcf.it](http://www.rcf.it)
2. Select SIGN IN/REGISTER
3. On the menu select "SIGN IN" and login with your e-mail address and password
4. After login, on the menu select "PRODUCT REGISTRATION"
5. You can now register your product using the serial number printed on the hologram placed on the back of your products.

When the registration procedure is concluded you will be able to download and print one PDF document for each registered product to extend your warranty from TWO to THREE years.

Please keep the printed PDF warranty extension in a safe place together with the complete documentation of your product.

### WARRANTY CERTIFICATE

The RCF warranty is valid for a period of two (2) years from the date of purchase printed on the receipt/invoice/bill in your possession. Please keep this document together with the proof of purchase in a safe place. You will need to produce the full documentation to take full advantage of the guarantee.



### EXTRA YEAR WARRANTY

REGISTER YOUR PRODUCT ONLINE TO GET AN EXTRA YEAR WARRANTY

Login or register on [www.rcf.it](http://www.rcf.it). From the User Dashboard you can select the "Product Registration" tab and register your product using the serial number. This procedure enables you to obtain an Extra Year Warranty for each product registered.



### WARRANTY TERMS AND CONDITIONS

The following terms and conditions apply to the Standard Warranty, which will be valid for a period of 24 (twenty-four) months that start on the delivery date of the product automatically.

This Warranty does not alter or cancel out the consumer rights established by local laws or the rights provided for in any purchasing contracts drawn up with retailers. The Warranty for faults in RCF products is restricted solely to the services covered by this Warranty. The Consumer may have other rights, which vary from country to country. If the local legislation renders invalid, forbids or exceeds any of the clauses in this warranty, the remaining clauses will nonetheless remain valid.

### DURATION AND CONDITIONS FOR THE VALIDITY OF THE WARRANTY

RCF SpA provides a warranty for any faults in this product that are present at the time of delivery and become evident within 24 months of the delivery date of the product.

- Proof of the delivery date must be provided (by both the Purchaser and by the Third Party that subsequently bought the product, if any) by a delivery document issued by the Seller or another supporting document (such as a

## 2. WARRANTY

receipt), which gives the name of the Seller and the delivery date of the product. RCF reserves the right to refuse to provide the service included in the warranty if the abovementioned details are missing or have been deleted or altered after the initial purchase of the product.

- Any repair work done under the warranty must be carried out by staff at an authorised RCF Support Centre.
- The Consumer is responsible for providing suitable protection for the product using its original packaging. RCF SpA will not be held responsible for any damage that may occur during delivery as a result of unsuitable packaging.
- At no cost to the Consumer, RCF SpA will only repair faulty components or, at its discretion, replace a faulty product, or part of it, with another product that is identical or has an equivalent function. If RCF SpA is unable to repair or replace a faulty product, the purchase price paid will be refunded.
- Any repairs or replacements of components or products will not result in the extension of the duration of this warranty, which will continue until the end of the 24-month period.
- Loss or damage to any software or data present in the product is not covered by the warranty. When repairing or replacing products, RCF will do all it can to reinstall the original software with any updates that it deems necessary in order for the product to operate correctly, but it will not save or reinstall any software or data in the faulty product that was not originally contained in it at the time of sale.

### EXEMPTION CLAUSES

The RCF warranty will not be valid if the purchase document is illegible or if the serial number of the original RCF product has been deleted, altered or removed. Furthermore, this Standard Warranty from the manufacturer does not cover any work and/or repairs and/or spare parts that are found to be faulty due to:

- Failure to follow the installation, use and maintenance instructions given in the manual provided with the product
- Negligent or careless use
- Incorrect use and utilisation for purposes other than those for which the product was sold/designed
- Incorrect installation and/or connection to the power networks (electricity



- and data networks, etc.)
- Maintenance, repairs or modifications made by unauthorised personnel and/or failure to use genuine spare parts
- Damage resulting from transport or circumstances and/or events caused by force majeure (e.g. lightning, water, fire) that cannot be attributed to manufacturing faults in the product. In addition, the warranty does not cover:
- Removable elements, knobs, light signals, and any accessories, consumption materials and parts that are subject to wear. They are only covered by the warranty when it can be demonstrated that they suffer from manufacturing faults.
- Technical work to install and connect the products, unless carried out by RCF.

### **TERRITORIAL COVERAGE OF THE WARRANTY**

RCF SpA offers this warranty through its sales network. Therefore, Consumers must contact the Retailer with any requests for assistance.

For further information about the support provided by RCF in each country, see our website [www.rcf.it](http://www.rcf.it).

### **LIMITATIONS OF RESPONSIBILITY**





RCF SpA declines all responsibility for any damage that might arise directly or indirectly to people, things or animals as a result of failure to follow all of the steps described in the special User Instruction Manual, especially those regarding the installation, use and maintenance of the product.

### **EXPIRY OF THE WARRANTY**

After the end of the 24-month duration of this Manufacturer's Warranty, the Consumer will be charged for any repairs and/or replacements of components in accordance with the applicable rates of the Technical Support network authorised by the manufacturer.

### 3. SAFETY PRECAUTIONS AND GENERAL INFORMATION

The symbols used in this document give notice of important operating instructions and warnings which must be strictly followed.

	<b>CAUTION</b>	Important operating instructions: explains hazards that could damage a product, including data loss
	<b>WARNING</b>	Important advice concerning the use of dangerous voltages and the potential risk of electric shock, personal injury or death.
	<b>IMPORTANT NOTES</b>	Helpful and relevant information about the topic
	<b>WASTE DISPOSAL</b>	This symbol indicates that this product should not be disposed with your household waste, according to the WEEE directive (2012/19/EU) and your national law.



#### IMPORTANT NOTES

Before connecting and using this product, please read this instruction manual carefully and keep it on hand for future reference. This manual is to be considered an integral part of this product and must accompany it when it changes ownership as a reference for correct installation and use as well as for the safety precautions. RCF S.p.A. will not assume any responsibility for the incorrect installation and / or use of this product.

## SAFETY PRECAUTIONS

1. All the precautions, in particular the safety ones, must be read with special attention, as they provide important information.
2. The amplifier outputs can have a sufficiently high voltage to involve a risk of electrocution: never install or connect this product when amplifiers are switched on.

3. Make sure all connections have been made correctly and are suitable for the device.
4. Protect the product from damage; make sure that cables are positioned in a way that they cannot be stepped on or crushed by objects.
5. Make sure that no objects or liquids can get into this product, as this may cause a short circuit.
6. Never attempt to carry out any operations, modifications or repairs that are not expressly described in this manual.  
Contact your authorized service centre or qualified personnel should any of the following occur:
  - The product does not function (or works in an anomalous way).
  - The product has been damaged.
  - Objects or liquids are inside the product.
  - The product has been damaged due to heavy impacts or fire.
7. If the product emits any strange odour or smoke, remove it from the line after having immediately switched off the amplifiers.
8. Do not connect this product to any unforeseen equipment or accessories.
9. The entire audio system must comply with the current standards and regulations regarding electrical systems.
10. Hearing loss; listening to music at high volumes for long periods can cause permanent hearing damage, so please use your listening system responsibly. When you connect the speakers to your audio playback device, please ensure the volume is turned down before making use of them and then turn the volume up to a level acceptable to you. Remember that hearing damage is the result of the ratio of the listening volume and time. The louder the volume, the less time before permanent damage may occur.
11. The loudspeaker cable shall have wires (twisted, if possible, to reduce inductive effects due to surrounding electro-magnetic fields) with a suitable section and a sufficient electrical insulation. Refer to local regulations since there may be additional requirements about cable characteristics.
12. Install this product far from any heat source.
13. Do not use solvents, alcohol, benzene or other volatile substances to clean external parts of this product. Use a dry cloth.

## OPERATING PRECAUTIONS

- Place this product far from any heat sources and always ensure an adequate air circulation around it.
- Do not overload this product for a long time.
- Never force the control elements (keys, knobs, etc.).
- Do not use solvents, alcohol, benzene or other volatile substances for cleaning the external parts of this product.



### IMPORTANT NOTES

To prevent the occurrence of noise on line signal cables, use screened cables only and avoid putting them close to:

- **Equipment that produces high-intensity electromagnetic fields**
- **Power cables**
- **Loudspeaker lines**



**WARNING! CAUTION!** To prevent risk of fire or electric shock, never expose this product to rain or humidity.

---



**WARNING!** To reduce the risk of electric shock, do not disassemble this product unless you are qualified. Refer servicing to qualified service personnel.

---

## CORRECT DISPOSAL OF THIS PRODUCT



This product should be handed over to an authorized collection site for recycling waste electrical and electronic equipment (EEE).



Improper handling of this type of waste could have a possible negative impact on the environment and human health due to

potentially hazardous substances that are generally associated with EEE. At the same time, your cooperation in the correct disposal of this product will contribute to the effective usage of natural resources. For more information about where you can drop off your waste equipment for recycling, please contact your local city office, waste authority or your household waste disposal service.

## CARE AND MAINTENANCE

To ensure a long-life service, this product should be used following these advices:

- If the product is intended to be set up outdoors, be sure it is under cover and protected to rain and moisture.
- If the product needs to be used in a cold environment, slowly warm it up for about 15 minutes before sending high-power signals.
- Always use a dry cloth to clean the exterior surfaces of the product and always do it when the power is turned off.



**CAUTION:** to avoid damaging the exterior finishes do not use cleaning solvents or abrasives.



**WARNING! CAUTION!** Only clean the product when the power is turned off.

---

**RCF S.p.A. reserves the right to make changes without prior notice to rectify any errors and / or omissions.**

**Always refer to the latest version of the manual on [www.rcf.it](http://www.rcf.it).**

## 4. INTRODUCTION

Thank you for choosing the RCF TRK PRO1 audio computer interface. RCF TRK PRO1 hardware interface packs a robust and well-thought out USB 2.0 studio-in-a-box with all the connectivity required for microphones, musical instruments, or line-level signals to a computer running macOS or Windows. The internal preamp circuit allows the connection of 48V phantom-powered microphones and Hi-Z level instruments. Input signals can be routed to a DAW (Digital Audio Workstation) at up to 24-bit, 192 kHz resolution. The TRK PRO1 interface can be connected to an amplifier and speakers, powered monitors, headphones, an analog mixer, or any other analog audio device.

Whether it's a podcast, a vlog, or a voiceover you're creating, RCF TRK PRO1 gives you everything you need. Record speech in high quality and edit through your phones or your stereo monitors with remarkable reliability.

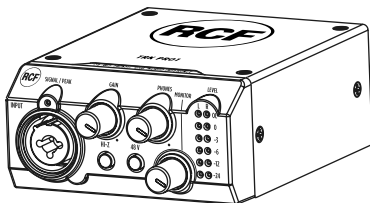

### PACKAGE CONTENTS

- TRK PRO1 USB Computer Audio Interface
- USB cable
- Owner's manual
- Headphone plug adaptor

## FRONT PANEL

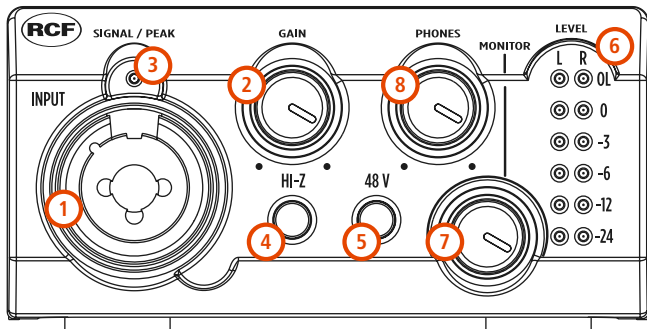

**1 MIC/LINE/HI-Z COMBO INPUT** This input accepts microphones via XLR and instruments (such as electric guitar or bass) or line inputs via 6.35mm jack plug.

**2 INPUT GAIN LEVEL CONTROL KNOBS** This knob is for adjusting gain level of microphone, instrument or line input. Rotate clockwise to increase gain level or counterclockwise to reduce it.

**3 INPUT SIGNAL PRESENCE LED** This LED lights up blue when a signal is present in the input channel; it lights up red when input level exceeds the overload threshold.

**4 LINE INPUT Impedance SELECTOR** These button activates high impedance (Hi-Z) on the 6.35mm jack input. When Hi-Z is not selected, the LED is off and the input is set to a regular "Line IN"; select Hi-Z (the led lights on) to turn the Jack Input to "Instrument In" to connect low level musical instruments.

## 5. PRODUCT DESCRIPTION

**5 48V BUTTON** This button turns ON the 48V phantom power for the connection of condenser or electret microphones.

**6 MONITOR OUTPUT METERS** This six-element LED bars indicates the level of the L/R monitor output (independently of the monitor control). The top LEDs light red when the input level exceeds the overload threshold.

**7 MONITOR** This knob adjusts the level of the monitor outputs. Rotate clockwise to increase the level or counterclockwise to reduce it.

**8 PHONES** This volume control knob adjusts the level of the headphone output; rotate the knob clockwise to increase the headphones level or counterclockwise to reduce it



**WARNING!** Listening at high volume levels can cause hearing problems and in the long term bring about hearing loss. Set this control to minimum level before wearing headphones.



### REAR PANEL

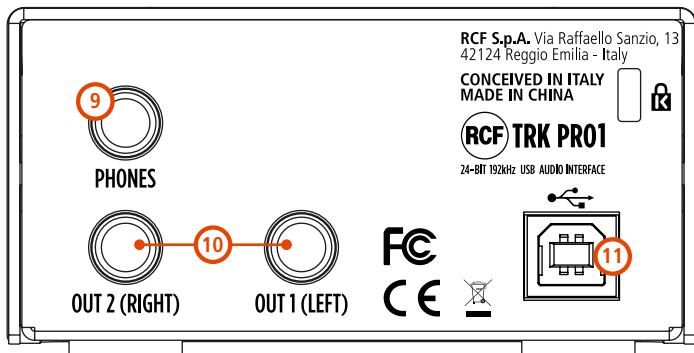

**9 HEADPHONES OUTPUT** 6.35mm stereo headphones output.

**10 MONITOR BALANCED OUTPUT JACKS** This output accepts 6.35mm jack plug for the connection of active speakers or speaker amplifier input.

**11 USB TYPE B PORT** It provides the computer connection for data transmission and power supply.

## 6. DRIVER INSTALLATION

RCF TRK PROs interfaces work both with **WINDOWS** and **MAC OS**.

### WINDOWS

Windows drivers for RCF TRK PRO Interfaces are supported by Windows 10 or above versions.

1. Connect your TRK PRO Audio Interface to the computer using the USB cable provided.
2. The computer will detect the new USB Audio device and it will be ready to use it since TRK PROs are Class compliant devices.

Even though the basic functionalities of RCF TRK PRO Interfaces are guaranteed with the simple connection to the computer, we strongly recommend to download the TRK PRO series drivers to fully experience the multiple potential and tasks these interfaces are intended for.

3. Go to [www.rcf.it](http://www.rcf.it) and log in to your private area, click Product Registration and register your product; then download the TRK PRO series drivers.
4. Install the drivers following the system wizard.
5. Once the installation is completed, you can start using your new TRK PRO 1.

TRK PROs drivers for Windows allow full compatibility with DAWs that support ASIO. After installing the drivers and connecting the hardware, you can start using the RCF TRK PROs interfaces with the DAW of your choice.

### MAC OS

1. Connect the TRK PRO Audio Interface to your Apple computer using the cable provided.
2. TRK PRO is ready to use.

RCF TRK PRO audio interfaces are fully compatible with iOS and Android devices via the use of appropriate adapters available on the market.

### CONNECTING A MICROPHONE

#### DYNAMIC MICROPHONE

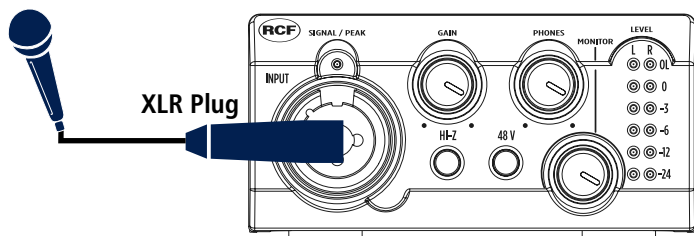

#### CONDENSER OR ELECTRET MICROPHONE

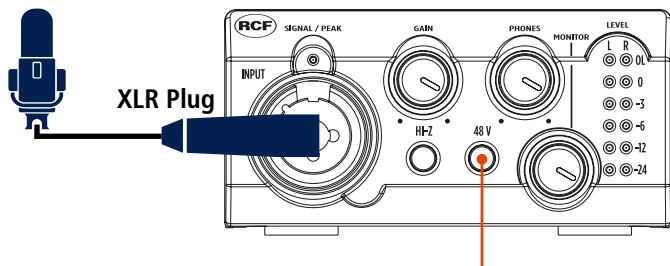

This button must be pressed when using condenser or electret microphones

## CONNECTING AN INSTRUMENT

## INSTRUMENT

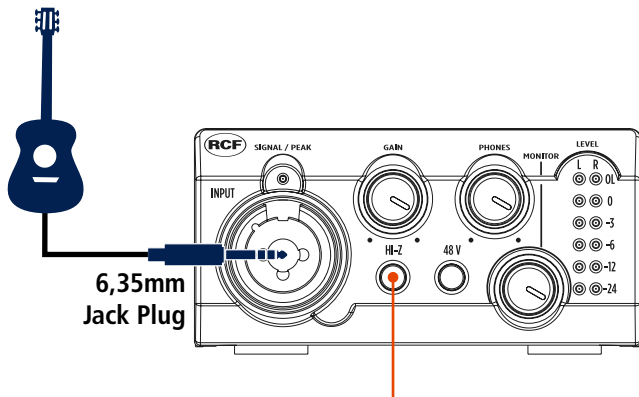

6,35mm  
Jack Plug

This button must be pressed when using an instrument plugged with a 6,35 mm Jack Plug

### MONITOR, HEADPHONES AND COMPUTER CONNECTION

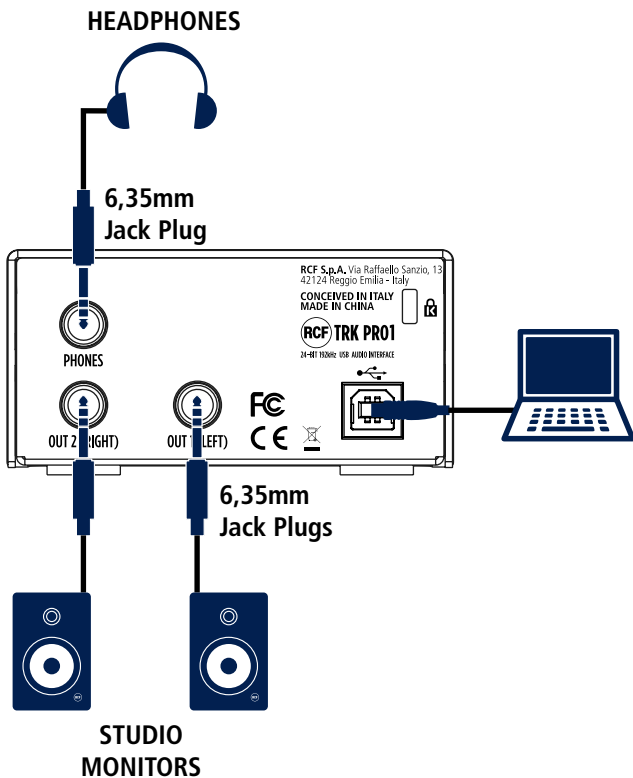

# 1. REGISTRAZIONE DEL PRODOTTO

## COME REGISTRARE IL TUO PRODOTTO

Per registrare il tuo prodotto sul sito RCF devi essere registrato come USER. Se non sei registrato come utente, vai allo STEP 1., altrimenti passa direttamente allo STEP 2.

### STEP UNO / Registrazione utente

1. Vai su [www.rcf.it](http://www.rcf.it)
2. Seleziona ACCEDI/REGISTRATI
3. Nel menu selezionare "CREA ACCOUNT"
4. Verrai reindirizzato automaticamente a un modulo di registrazione
5. Compila il modulo di registrazione e premi "Salva"

### STEP TWO / Registrazione del prodotto

1. Vai su [www.rcf.it](http://www.rcf.it)
2. Seleziona ACCEDI/REGISTRATI
3. Nel menu accedi con il tuo indirizzo e-mail e la password che hai scelto per la registrazione dell'utente
4. Dopo il login, nel menu premi "REGISTRAZIONE PRODOTTO"
5. Ora puoi registrare il tuo articolo usando il numero di serie stampato sull'ologramma posto sul retro del tuo prodotto.

Quando la procedura di registrazione sarà conclusa, sarai in grado di scaricare e stampare un documento PDF per ogni prodotto registrato per estendere la garanzia da DUE a TRE anni. Si prega di conservare il documento PDF stampato dell'estensione di garanzia in un posto sicuro insieme alla documentazione completa del prodotto.

### CERTIFICATO DI GARANZIA

La garanzia RCF è valida per un periodo di due (2) anni dalla data di acquisto stampato sulla ricevuta / fattura in vostro possesso.

Si prega di conservare questo documento insieme alla prova d'acquisto in un luogo sicuro.

Avrai bisogno di produrre la documentazione completa al fine di sfruttare il garanzia.



### ANNO EXTRA DI GARANZIA

REGISTRA IL TUO PRODOTTO ONLINE PER OTTENERE UN ANNO EXTRA DI GARANZIA

Accedi o registrati su [www.rcf.it](http://www.rcf.it). Dalla User Dashboard puoi selezionare il link "Registrazione prodotto" e registrare il prodotto utilizzando il numero di serie. Grazie a questa procedura otterrai un anno extra di garanzia per ogni prodotto registrato.



### CONDIZIONI DI GARANZIA

Le seguenti condizioni, relative alla Garanzia Convenzionale, si attivano automaticamente a partire dalla data di consegna del prodotto ed hanno una durata di 24 (ventiquattro) mesi.

La presente Garanzia non modifica né elimina i diritti dei consumatori stabiliti dalla legge locale, né quelli che il consumatore possa avere nei confronti dei rivenditori in forza di contratti di compravendita eventualmente stipulati coi rivenditori stessi. La Garanzia per vizi dei prodotti RCF è limitata solo ed esclusivamente alle prestazioni previste dalla presente Garanzia. Il Consumatore può avere ulteriori diritti, che variano da paese a paese. Nel caso in cui una clausola di questa garanzia sia non valida, proibita o sia resa superata dalla legislazione locale, le clausole rimanenti rimangono comunque valide.

### DURATA E CONDIZIONI DI VALIDITÀ DELLA GARANZIA

Il presente prodotto è garantito da RCF SpA per qualsiasi difetto di conformità esistente al momento della consegna che si manifesti entro 24 mesi a partire dalla data di consegna del prodotto.

- Tale data deve essere comprovata (sia da parte dell'Acquirente, sia da parte dell'eventuale Terzo al quale questi abbia rivenduto il prodotto) da

## 2. GARANZIA

un documento di consegna rilasciato dal Venditore o da altro documento probante (es. scontrino fiscale) che riporti il nominativo del Venditore e la data di consegna del prodotto. RCF si riserva il diritto di rifiutare la prestazione oggetto della garanzia se i dati sopra indicati risultino mancanti, cancellati oppure alterati dopo l'acquisto iniziale del prodotto.

- Le riparazioni in garanzia devono essere eseguite da personale di un Centro di Assistenza autorizzato RCF
- Il Consumatore è responsabile di proteggere adeguatamente il prodotto utilizzando il suo imballo originale. La RCF SpA non è responsabile per qualsiasi danno dovesse verificarsi durante la spedizione a causa di un imballaggio non adeguato.
- RCF SpA si impegna, senza spese per il Consumatore, solo ed esclusivamente a riparare i componenti difettosi o, a sua discrezione, a sostituire il prodotto difettoso, o una sua parte, con altro prodotto identico o comunque funzionalmente equivalente. Qualora la RCF SpA non potesse riparare o sostituire un prodotto difettoso, verrà rimborsato il prezzo d'acquisto pagato
- L'eventuale riparazione o sostituzione di componenti o dello stesso prodotto non estendono la durata della presente garanzia che continuerà, in ogni caso, fino alla scadenza dei 24 mesi.
- Il danneggiamento o la perdita di qualsiasi software o dato presente nel prodotto non è coperta da garanzia. Nell'eseguire le operazioni di riparazione o sostituzione RCF si impegna per quanto possibile a reinstallare il software originale con gli eventuali aggiornamenti che ritiene necessari per il buon funzionamento del prodotto, ma non si preoccuperà di eseguire salvataggi o re-installazioni di software o dati contenuti nel prodotto difettoso se non originariamente contenuti in questo all'atto delle vendita.

### CLAUSOLE DI ESCLUSIONE

La garanzia RCF non è valida se il documento d'acquisto è illeggibile o se il numero di serie che identifica il prodotto originale RCF sia stato cancellato, modificato o rimosso.

Non sono inoltre coperti dalla presente Garanzia Convenzionale del produttore gli interventi e/o le riparazioni e/o le eventuali parti di ricambio che dovessero risultare difettose a causa di:

- mancata osservanza delle istruzioni per l'installazione, l'uso e la manutenzione riportate nel libretto in dotazione al prodotto



- negligenza e trascuratezza d'uso
- utilizzo non corretto e non per gli scopi per cui è stata commercializzato/progettato
- errata installazione e/o errato collegamento alle reti energetiche (elettriche, dati etc...)
- manutenzione o riparazioni o modifiche operate da personale non autorizzato e/o utilizzo di ricambi non originali
- danni da trasporto, ovvero danni da circostanze e/o eventi causati da forza maggiore (es: fulmini, acqua, fuoco) che comunque non possono farsi risalire a difetti di fabbricazione del prodotto.

Sono altresì esclusi dalle prestazioni in garanzia:

- i particolari asportabili, le manopole, gli indicatori luminosi e gli eventuali accessori, materiali di consumo e soggette ad usura non sono coperti da garanzia se non quando si dimostri che si tratta di vizio di fabbricazione.
- gli interventi tecnici inerenti l'installazione e il collegamento di prodotti, se non effettuati da RCF.

### **ESTENSIONE TERRITORIALE DELLA GARANZIA**

La presente garanzia viene assicurata da RCF SpA attraverso la propria rete di vendita. Pertanto per ogni richiesta di intervento il Consumatore dovrà rivolgersi al Rivenditore.

Per ulteriori informazioni riguardo l'assistenza RCF fornita nei vari paesi, visita il nostro sito [www.rcf.it](http://www.rcf.it)

### **LIMITAZIONI DELLA RESPONSABILITÀ**





RCF SpA declina ogni responsabilità per eventuali danni che possano, direttamente o indirettamente, derivare a persone, cose o animali; in conseguenza della mancata osservanza di tutte le prescrizioni indicate nell'apposito Libretto di Istruzioni d'Uso e concernenti specialmente quelle in tema di installazione, uso e manutenzione del prodotto.

### **SCADENZA DELLA GARANZIA**

Trascorso il periodo di 24 mesi di durata della presente Garanzia del Produttore, ogni intervento di riparazione e/o sostituzione di componenti sarà a carico del Consumatore secondo le tariffe vigenti presso la rete di Assistenza Tecnica autorizzata dal produttore.

### 3. AVVERTENZE PER LA SICUREZZA E INFORMAZIONI GENERALI

I simboli utilizzati in questo documento notificano importanti istruzioni operative e avvertimenti che devono essere seguiti attentamente.

	<b>CAUTELA</b>	Importante istruzione operativa: notifica un pericolo che potrebbe danneggiare il prodotto, compresa la perdita di dati
	<b>ATTENZIONE</b>	Avvertimento importante riguardante l'uso di voltaggi pericolosi e il potenziale rischio di shock elettrico, lesioni personali o morte.
	<b>NOTE IMPORTANTI</b>	Informazioni utili e rilevanti sull'argomento
	<b>SMALTIMENTO</b>	Questo simbolo indica che il prodotto non deve essere smaltito con i rifiuti ordinari, così come indicato nella direttiva WEEE (2012/19/EU) e nelle normative nazionali in vigore.



#### NOTE IMPORTANTI

Questo manuale contiene informazioni importanti sull'uso corretto e sicuro del dispositivo. Prima di collegare e utilizzare questo prodotto, leggere attentamente questo manuale di istruzioni e tenerlo a portata di mano per riferimenti futuri. Il manuale deve essere considerato parte integrante di questo prodotto e deve accompagnarlo in caso di cambio proprietà come riferimento per la corretta installazione e utilizzo nonché per le precauzioni di sicurezza. RCF S.p.A. non si assume alcuna responsabilità per l'installazione e / o l'uso errati di questo prodotto.

## PRECAUZIONI DI SICUREZZA

1. Tutte le avvertenze, in particolare quelle relative alla sicurezza, devono essere lette con particolare attenzione, in quanto contengono importanti informazioni.
2. L'uscita di un amplificatore può avere una tensione sufficientemente alta da costituire un rischio di folgorazione per le persone: non procedere mai

all'installazione o alla connessione del dispositivo quando l'amplificatore è acceso.

3. Assicurarsi che tutte le connessioni siano corrette e compatibili con le caratteristiche del dispositivo.
4. Accertarsi che i cavi collegati al dispositivo non possano essere calpestati o schiacciati da oggetti, al fine di salvaguardarne la perfetta integrità.
5. Impedire che oggetti o liquidi entrino all'interno del prodotto, perché potrebbero causare un corto circuito.
6. Non eseguire sul prodotto interventi / modifiche / riparazioni se non quelle espressamente descritte sul manuale istruzioni. Contattare centri di assistenza autorizzati o personale altamente qualificato quando:
  - il prodotto non funziona (o funziona in modo anomalo);
  - i cavi sono danneggiati;
  - oggetti o liquidi sono entrati nel prodotto;
  - il prodotto non è più integro (a causa di urti / incendio).
7. Nel caso che dal dispositivo provengano odori anomali o fumo, spegnere immediatamente e poi scollegare il dispositivo.
8. Non collegare a questo dispositivo apparecchi ed accessori non previsti.
9. Tutto il sistema audio dovrà essere in conformità con le norme e le leggi vigenti in materia di impianti elettrici.
10. Perdita dell'udito. L'ascolto di musica ad alto volume per lungo tempo può provocare danni permanenti all'udito. Fate quindi un uso responsabile del vostro sistema di ascolto. Quando collegate gli altoparlanti al vostro dispositivo di riproduzione audio, prima di utilizzarli verificate che il volume del dispositivo sia al minimo; alzate il volume in seguito fino ad un livello per voi accettabile. Ricordate che i danni all'udito sono il risultato del rapporto del volume d'ascolto rispetto al tempo. Più alto è il volume d'ascolto ed in meno tempo interverranno danni permanenti all'udito.
11. Il cavo per il collegamento del dispositivo dovrà avere conduttori di sezione adeguata (possibilmente intrecciati, per minimizzare gli effetti induttivi dovuti all'accoppiamento con campi elettromagnetici circostanti) ed un isolamento idoneo.
12. Collocare il dispositivo lontano da fonti di calore.
13. Non usare solventi, alcool, benzina o altre sostanze volatili per la pulitura delle parti esterne; usare un panno asciutto.

## PRECAUZIONI OPERATIVE

- Posizionare questo prodotto lontano da qualsiasi fonte di calore e garantire sempre un'adeguata circolazione dell'aria attorno ad esso.
- Non sovraccaricare questo prodotto per molto tempo.
- Non forzare mai gli elementi di controllo (tasti, manopole, ecc.).
- Non utilizzare solventi, alcool, benzene o altre sostanze volatili per pulire le parti esterne di questo prodotto.



### NOTE IMPORTANTI

Per evitare il verificarsi di disturbi sui cavi di segnale in linea, utilizzare solo cavi schermati ed evitare di avvicinarli a:

- **Apparecchiature che producono campi elettromagnetici ad alta intensità**
- **Cavi di alimentazione**
- **Linee di altoparlanti**



**ATTENZIONE! CAUTELA!** Per evitare il rischio di incendi o scosse elettriche, non esporre mai questo prodotto a pioggia o umidità.



**WARNING!** Per ridurre il rischio di scosse elettriche, non smontare questo prodotto se non si è qualificati. Per l'assistenza rivolgersi a personale di assistenza qualificato

## SMALTIMENTO CORRETTO DI QUESTO PRODOTTO



Questo prodotto deve essere consegnato a un sito di raccolta autorizzato per il riciclaggio di apparecchiature elettriche ed elettroniche (AEE). Una manipolazione impropria di questo tipo di rifiuti potrebbe avere un possibile impatto negativo

sull'ambiente e sulla salute umana a causa di sostanze potenzialmente pericolose che sono generalmente associati alle AEE. Allo stesso tempo, la vostra collaborazione per il corretto smaltimento di questo prodotto contribuirà all'utilizzo efficace delle risorse naturali. Per ulteriori informazioni su dove sia possibile scaricare le attrezzature per il riciclaggio, si prega di contattare l'ufficio comunale locale, l'autorità competente per i rifiuti o il servizio di smaltimento dei rifiuti domestici

## CURA E MANUTENZIONE

Per garantire un servizio di lunga durata, questo prodotto deve essere utilizzato seguendo questi consigli:

- Se il prodotto viene installato all'aperto, assicurarsi che sia coperto e protetto da pioggia e umidità.
- Se il prodotto viene utilizzato in un ambiente freddo, riscaldare lentamente il prodotto per circa 15 minuti prima di inviare segnali ad alta potenza.
- Utilizzare sempre un panno asciutto per pulire le superfici esterne del prodotto e farlo sempre quando l'alimentazione è spenta



**CAUTELA!** Per evitare di danneggiare le finiture esterne non utilizzare solventi per la pulizia o abrasivi.

---



**ATTENZIONE! CAUTELA!** Eseguire la pulizia solo quando l'alimentazione è spenta.

---

**RCF S.p.A. si riserva il diritto di apportare modifiche senza preavviso per rettificare eventuali errori e/o omissioni.**

**Fare sempre riferimento all'ultima versione del manuale su [www.rcf.it](http://www.rcf.it).**

## 4. INTRODUZIONE

Grazie per aver scelto l'interfaccia audio RCF TRK PRO1.

L'interfaccia RCF TRK PRO1 è un vero e proprio studio portatile, dotato di una struttura robusta e progettato per essere utilizzato facilmente con microfoni, strumenti musicali o segnali di linea. La connettività USB 2.0 permette la connessione con un computer con sistema operativo MacOS o Windows. Il circuito di preamplificazione interno consente il collegamento di microfoni a condensatore con alimentazione phantom a 48V e strumenti musicali tramite l'ingresso ad alta impedenza (Hi-Z). L'interfaccia può essere collegata a un amplificatore (e rispettivi altoparlanti), monitor attivi, cuffie, mixer analogico o qualsiasi altro dispositivo audio analogico.

Che si tratti di un podcast, un vlog o una voce fuori campo, RCF TRK PRO1 offre tutto ciò che serve. Puoi registrare la voce in alta qualità e riprodurla nei tuoi monitor stereo o modificare la traccia tramite smartphone o computer.

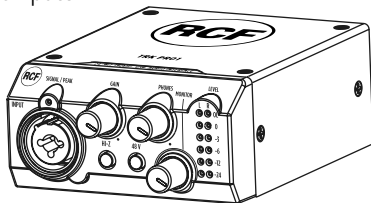

### PACKAGE CONTENTS

TRK PRO1 USB Computer Audio Interface

Cavo USB

Manuale utente

Adattatore per cuffie 3.5mm>6.35mm

## PANNELLO FRONTALE

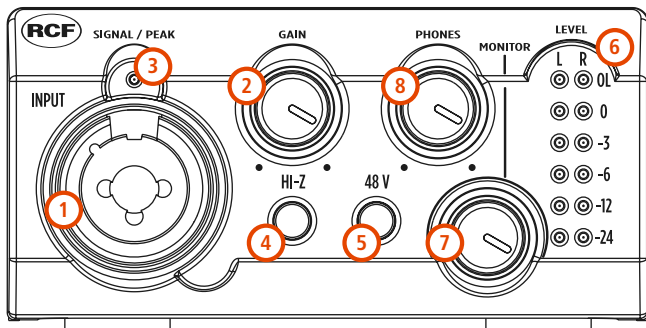

**1** **INGRESSO COMBO MIC/LINE/HI-Z** Questo ingresso accetta connettori XLR per il collegamento di microfoni e connettori jack da 6,35 mm per il collegamento di strumenti musicali (come chitarra elettrica o basso) o ingressi di linea.

**2** **CONTROLLO DEL LIVELLO IN INGRESSO** Questa manopola serve per regolare il livello di guadagno di microfoni, strumenti o ingressi di linea. Ruotare in senso orario per aumentare il livello di guadagno o in senso antiorario per ridurre il livello di guadagno.

**3** **LED DI PRESENZA DEL SEGNALE DI INGRESSO** Questo LED si illumina di blu quando è presente un segnale nel canale di ingresso e si illumina di rosso quando il livello di ingresso supera la soglia di sovraccarico.

## 5. DESCRIZIONE DEL PRODOTTO

### 4 SELETTORE DI IMPEDENZA DELL'INGRESSO DI LINEA

Questo pulsante attiva l'alta impedenza (Hi-Z) sull'ingresso jack da 6,35 mm. Quando Hi-Z non è selezionato il LED rimane spento e l'ingresso è impostato come una normale "Line IN"; selezionare Hi-Z (il led si accende) per convertire l'ingresso Jack in "Instrument In" ad alta impedenza e collegare strumenti musicali.

5 **48V** Questo pulsante attiva l'alimentazione phantom a 48V per il collegamento di microfoni a condensatore o a elettrete.

6 **MISURATORI DI USCITA MONITOR** Queste barre LED a sei elementi indicano il livello dell'uscita del monitor L/R (indipendentemente dal livello del monitor). La coppia di led posizionata più in alto si illumina di rosso quando il livello eccede la soglia di sovraccarico.

7 **MONITOR** Questa manopola regola il livello delle uscite monitor. Ruotare in senso orario per aumentare il livello o in senso antiorario per ridurlo.

8 **PHONES** Questo controllo del volume regola il livello dell'uscita delle cuffie; ruotare la manopola in senso orario per aumentare il livello delle cuffie o in senso antiorario per ridurlo.



**ATTENZIONE! Alti livelli di volume possono essere pericolosi per l'udito e dopo molto tempo possono portare alla perdita dell'udito. Impostare questo controllo al livello minimo prima di indossare le cuffie**



### PANNELLO POSTERIORE

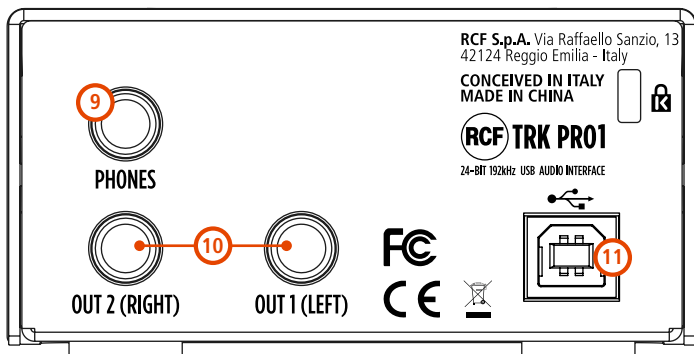

- 9 USCITA CUFFIE** Uscita stereo da 6,35 mm per cuffie.
- 10 USCITE MONITOR BILANCIATE** Questa uscita accetta connettori jack da 6.35mm per il collegamento di diffusori attivi o amplificatori.
- 11 PORTA USB DI TIPO B** Fornisce la connessione al computer per la trasmissione dei dati e per l'alimentazione.

## 6. INSTALLAZIONE DEI DRIVER

Le interfacce RCF TRK PRO funzionano sia con **WINDOWS** che con **MAC OS**.

### WINDOWS

I driver per Windows delle interfacce RCF TRK PRO sono disponibili per Windows 10 o versioni successive.

1. Collegare l'interfaccia audio TRK PRO al computer utilizzando il cavo USB in dotazione.
2. Il computer rileverà il nuovo dispositivo audio USB e sarà pronto per l'uso poiché i TRK PRO sono dispositivi Class Compliant.

Anche se le funzioni base delle interfacce RCF TRK PRO sono garantite con la semplice connessione al computer, consigliamo vivamente di scaricare i driver della serie TRK PRO per sperimentare appieno le molteplici potenzialità a cui sono destinate queste interfacce.

3. Collegarsi al sito [www.rcf.it](http://www.rcf.it) e accedere all'area private, cliccare su Product Registration e registrare il prodotto; quindi scaricare i driver della serie TRK PRO.
4. Installare i driver seguendo la procedura guidata.
5. Una volta completata l'installazione l'interfaccia TRK PRO è pronta per l'uso.

I driver TRKPRO per Windows consentono la piena compatibilità con le DAW che supportano ASIO. Dopo aver installato i driver e collegato l'hardware, puoi iniziare a utilizzare le interfacce RCF TRK PRO con la DAW di tua scelta.

### MAC OS

1. Collegare l'interfaccia TRK PRO al computer Apple utilizzando il cavo in dotazione.
2. L'interfaccia TRK PRO è pronta per l'uso.

Le schede audio RCF TRK PRO sono totalmente compatibili con i dispositivi iOS e Android tramite l'utilizzo di appositi adattatori disponibili sul mercato.

### COLLEGAMENTO DI UN MICROFONO

#### MICROFONO DINAMICO

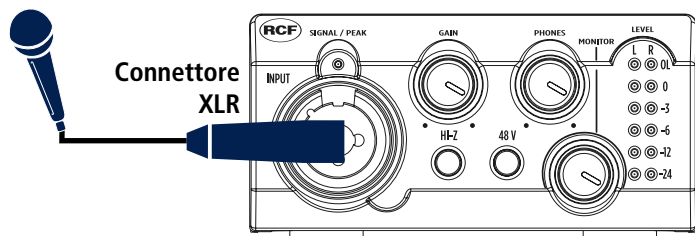

#### MICROFONO A CONDENSATORE O A ELETTRETE

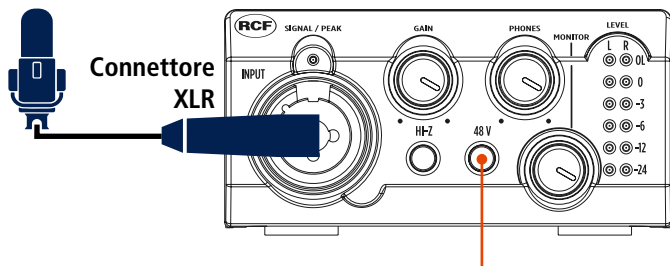

Questo pulsante deve essere premuto quando si utilizzano microfoni a condensatore o a elettrete

### COLLEGAMENTO DI UNO STRUMENTO

#### STRUMENTO



Connettore Jack  
da 6,35mm

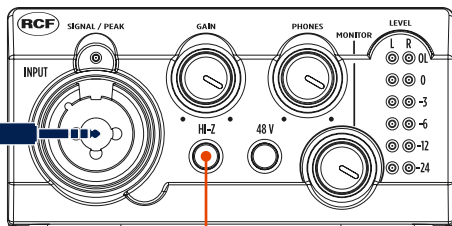

Questo pulsante deve essere premuto  
quando si utilizza uno strumento collegato  
con un connettore Jack da 6,35 mm

### COLLEGAMENTO DI MONITOR, CUFFIE E COMPUTER

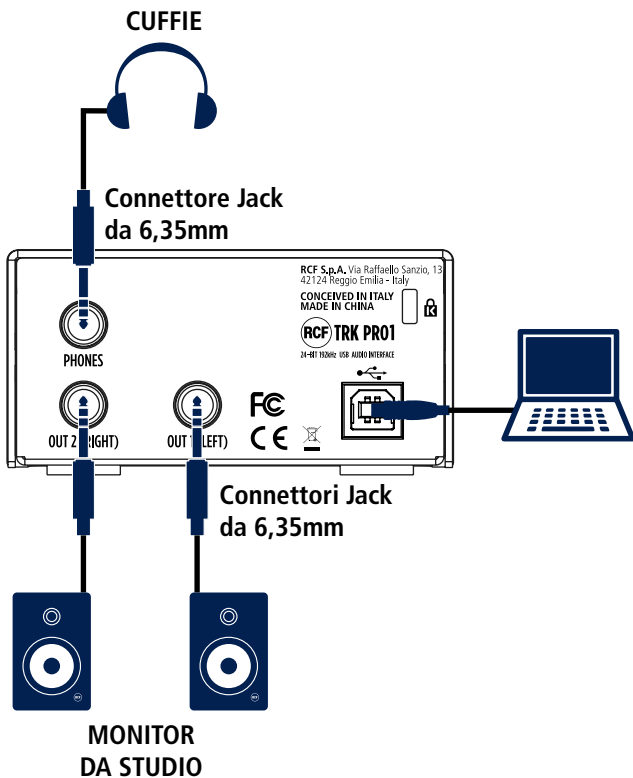

# 1. ENREGISTREMENT DU PRODUIT

## COMMENT ENREGISTRER VOTRE PRODUIT

Pour enregistrer votre produit sur le site internet RCF vous devez être enregistré en tant qu'UTILISATEUR.

Si vous n'êtes pas enregistré en tant qu'utilisateur, allez à l'étape 1, sinon passez directement à l'étape 2.

### ÉTAPE 1 / Enregistrement de l'utilisateur

1. Allez sur [www.rcf.it](http://www.rcf.it)
2. Après avoir choisi FR, sélectionnez OUVERTURE DE SESSION
3. Dans le menu, sélectionnez « CRÉER UN PROFIL »
4. Vous serez automatiquement redirigé vers un formulaire d'inscription
5. Veuillez remplir le formulaire d'inscription et appuyer sur « Sauvegarder »

### ÉTAPE 2 / Enregistrement de produit

1. Allez sur [www.rcf.it](http://www.rcf.it)
2. Après avoir choisi FR, sélectionnez OUVERTURE DE SESSION
3. Dans le menu, sélectionnez « SE CONNECTER » et identifiez-vous à l'aide de votre adresse e-mail et de votre mot de passe
4. Une fois connecté, sélectionnez « ENREGISTREMENT DU PRODUIT » dans le menu.
5. Vous pouvez ensuite enregistrer votre produit en utilisant le numéro de série imprimé sur l'hologramme qui se trouve à l'arrière des produits.

Une fois la procédure d'enregistrement terminée, vous pourrez télécharger et imprimer un document PDF pour chaque produit enregistré afin d'étendre votre garantie de DEUX à TROIS ans.

Veuillez conserver l'extension de garantie imprimée au format PDF dans un endroit sûr avec la documentation complète de votre produit.

### CERTIFICAT DE GARANTIE

La garantie RCF est valable pour une période de deux (2) ans à compter de la date d'achat imprimée sur le reçu/la facture en votre possession. Veuillez conserver ce document ainsi que la preuve d'achat dans un endroit sûr. Il vous sera demandé de produire la documentation complète pour profiter pleinement de la garantie.



### ANNÉE SUPPLÉMENTAIRE DE GARANTIE

ENREGISTREZ VOTRE PRODUIT EN LIGNE POUR BÉNÉFICIER D'UNE ANNÉE DE GARANTIE SUPPLÉMENTAIRE

Connectez-vous ou enregistrez-vous sur [www.rcf.it](http://www.rcf.it). Dans User Dashboard, vous pouvez sélectionner l'onglet « Enregistrement de produit » et enregistrer votre produit à l'aide du numéro de série. Cette procédure vous permet d'obtenir une année supplémentaire de garantie pour chaque produit enregistré.



### CONDITIONS DE GARANTIE

Les conditions suivantes s'appliquent à la garantie standard, qui sera automatiquement valable pour une période de 24 (vingt-quatre) mois à compter de la date de livraison du produit.

La présente garantie ne modifie ni n'annule les droits du consommateur établis par la législation locale ou les droits prévus dans les contrats d'achat conclus avec les détaillants. La garantie pour les défauts des produits RCF est limitée uniquement aux services couverts par cette garantie. Le consommateur peut avoir d'autres droits, qui varient d'un pays à l'autre. Si la législation locale rend invalide, interdit ou va au-delà de l'une des clauses de cette garantie, les autres clauses resteront néanmoins valables.

### DURÉE ET CONDITIONS DE VALIDITÉ DE LA GARANTIE

RCF SpA assure une garantie pour tous les défauts de ce produit qui sont présents au moment de la livraison et se manifestent dans les 24 mois suivant la date de livraison du produit.

- La preuve de la date de livraison doit être fournie (à la fois par l'acheteur et par le tiers qui a acheté le produit par la suite, le cas échéant) par un

## 2. GARANTIE

document de livraison émis par le vendeur ou un autre document justificatif (tel qu'un reçu), indiquant le nom du vendeur et la date de livraison du produit. RCF se réserve le droit de refuser de fournir le service inclus dans la garantie si les informations mentionnées ci-dessus sont manquantes ou ont été supprimées ou modifiées après l'achat initial du produit.

- Toute réparation effectuée dans le cadre de la garantie doit être effectuée par le personnel d'un centre d'assistance RCF agréé.
- Le consommateur est responsable de la protection adéquate du produit dans son emballage d'origine. RCF SpA ne sera pas tenu responsable des dommages qui pourraient survenir lors de la livraison en raison d'un emballage inadéquat.
- RCF SpA réparera sans frais pour le client uniquement les composants défectueux ou, à sa discrétion, remplacera un produit défectueux, ou une partie de celui-ci, par un autre produit identique ou ayant une fonction équivalente. Si RCF SpA n'est pas en mesure de réparer ou de remplacer un produit défectueux, le prix d'achat payé sera remboursé.
- Les réparations ou remplacements éventuels de composants ou de produits n'entraînent pas la prolongation de la durée de cette garantie, qui se poursuivra jusqu'à la fin de la période de 24 mois.
- La perte ou les dommages subis par tout logiciel ou données présents dans le produit ne sont pas couverts par la garantie. Lors de la réparation ou du remplacement de produits, RCF fera tout son possible pour réinstaller le logiciel d'origine avec les mises à jour jugées nécessaires pour un fonctionnement correct du produit, mais elle n'enregistrera ni ne réinstallera aucun logiciel ou donnée dans le produit défectueux qui n'était pas contenu à l'origine dans celui-ci au moment de la vente.

### CLAUSES DÉROGATOIRES

La garantie RCF ne sera pas valable si le document d'achat est illisible ou si le numéro de série du produit RCF original a été supprimé, modifié ou retiré.

En outre, la présente garantie standard du fabricant ne couvre pas les travaux et/ou réparations et/ou pièces de rechange qui s'avèrent défectueux en raison de :

- non-respect des instructions d'installation, d'utilisation et d'entretien figurant dans le manuel fourni avec le produit



- de négligence ou d'inattention
- d'une utilisation incorrecte et à des fins autres que celles pour lesquelles le produit a été vendu/conçu
- d'une installation et/ou connexion incorrecte aux réseaux d'alimentation (réseaux électriques et de données, etc.)
- d'un entretien, de réparations ou modifications effectués par du personnel non autorisé et/ou l'utilisation de pièces de rechange qui ne sont pas authentiques
- des dommages résultant du transport ou des circonstances et/ou événements causés par une force majeure (par exemple, la foudre, l'eau, le feu) ne pouvant être attribués à des défauts de fabrication du produit. En outre, la garantie ne couvre pas :
- les éléments amovibles, les boutons, les témoins lumineux et tous les accessoires, les matériaux consommables et les pièces sujettes à l'usure. Ils ne sont couverts par la garantie que lorsqu'il peut être démontré qu'ils présentent des défauts de fabrication.
- Les travaux techniques d'installation et de raccordement des produits, sauf s'ils sont effectués par RCF.

### **COUVERTURE TERRITORIALE DE LA GARANTIE**

RCF SpA offre cette garantie par l'entremise de son réseau de vente. Par conséquent, les consommateurs doivent contacter leur revendeur pour toute demande d'assistance.

Pour plus d'informations sur l'assistance apportée par RCF dans chaque pays, consultez notre site Internet [www.rcf.it](http://www.rcf.it).

### **LIMITES DE RESPONSABILITÉ**





RCF SpA décline toute responsabilité pour tout dommage pouvant survenir directement ou indirectement à des personnes, des choses ou des animaux suite au non-respect de toutes les étapes décrites dans le manuel d'utilisation spécifique, en particulier celles concernant l'installation, l'utilisation et l'entretien du produit.

### **EXPIRATION DE LA GARANTIE**

Après la fin de la durée de 24 mois de la présente garantie du fabricant, les réparations et/ou remplacements de composants seront facturés au consommateur conformément aux tarifs applicables du réseau d'assistance technique agréé par le fabricant.

### 3. MESURES DE SÉCURITÉ / INFORMATIONS GÉNÉRALES

Les symboles utilisés dans ce document signalent des instructions d'utilisation et des avertissements importants qui doivent être strictement respectés.

	<b>ATTENTION</b>	Instructions d'utilisation importantes : explique les situations où le produit pourrait subir des dommages, pouvant impliquer une perte de données
	<b>AVERTISSEMENT</b>	Conseil important à propos de l'utilisation de tensions dangereuses et le risque potentiel d'électrisation, de blessure ou de mort.
	<b>REMARQUES IMPORTANTES</b>	Informations utiles et pertinentes sur le sujet
	<b>ÉLIMINATION DES DÉCHETS</b>	Ce symbole indique que ce produit ne doit pas être éliminé avec vos déchets ménagers, conformément à la directive DEEE (2012/19/UE) et à votre législation nationale.



#### REMARQUES IMPORTANTES

Avant de brancher et d'utiliser ce produit, veuillez lire attentivement ce manuel d'instructions et le garder à portée de main pour le consulter ultérieurement. Ce manuel doit être considéré comme faisant partie intégrante de ce produit et doit l'accompagner lorsqu'il change de propriétaire, afin qu'il serve de référence pour une installation et une utilisation correctes ainsi que pour les précautions de sécurité. RCF S.p.A. n'assumera aucune responsabilité en cas d'installation et/ou d'utilisation incorrecte de ce produit.

## PRÉCAUTIONS DE SÉCURITÉ

1. Toutes les précautions, en particulier celles relatives à la sécurité, doivent être lues avec attention, car elles offrent des informations importantes.
2. Les sorties de l'amplificateur peuvent avoir une tension suffisamment élevée pour entraîner un risque d'électrisation : n'installez ou ne connectez jamais ce produit lorsque les amplificateurs sont allumés.

3. Assurez-vous que toutes les connexions ont été effectuées correctement et qu'elles sont adaptées à l'appareil.
4. Protégez le produit contre les dommages. Assurez-vous que les câbles sont placés de manière à ce qu'on ne puisse pas marcher dessus ou qu'ils ne puissent être écrasés par des objets.
5. Assurez-vous qu'aucun objet ou liquide ne peut pénétrer dans ce produit, ce qui pourrait provoquer un court-circuit.
6. N'essayez jamais d'effectuer des modifications, des réparations ou de faire fonctionner l'appareil d'une manière non expressément décrites dans ce manuel. Contactez votre centre de service agréé ou un personnel qualifié si l'un des cas suivants se produit :
  - Le produit ne fonctionne pas (ou il fonctionne de manière anormale).
  - Le produit a été endommagé.
  - Des objets ou des liquides se trouvent à l'intérieur du produit.
  - Le produit a été endommagé à la suite de chocs violents ou d'un feu.
7. Si le produit émet une odeur inhabituelle ou de la fumée, débranchez-le du secteur après avoir immédiatement éteint les amplificateurs.
8. Ne connectez pas ce produit à des équipements ou accessoires qui ne sont pas prévus à cet effet.
9. L'ensemble du système audio doit être conforme aux normes et réglementations en vigueur concernant les systèmes électriques.
10. Perte d'audition. L'écoute de musique à des volumes élevés pendant de longues périodes peut causer des dommages auditifs irréversibles. Veuillez donc utiliser votre système d'écoute de manière responsable. Lorsque vous connectez les enceintes à votre lecteur audio, assurez-vous que le volume est baissé avant de les utiliser, puis augmentez-le à un niveau acceptable pour vous. Rappelez-vous que les dommages auditifs sont le résultat du produit « volume d'écoute x durée d'écoute ». Plus le volume est élevé, plus des dommages permanents sont susceptibles d'apparaître rapidement.
11. Le câble du haut-parleur doit être constitué de fils (torsadés, si possible, afin de réduire les effets inductifs dus aux champs électromagnétiques environnants) d'une section appropriée et d'une isolation électrique suffisante. Reportez-vous aux réglementations locales car il peut y avoir des exigences supplémentaires concernant les caractéristiques des câbles.
12. Installez ce produit loin de toute source de chaleur.
13. N'utilisez pas de solvants, d'alcool, de benzène ou d'autres substances volatiles pour nettoyer les parties externes de ce produit, mais un chiffon sec.

## PRÉCAUTIONS D'UTILISATION

- Placez ce produit loin de toute source de chaleur et assurez toujours une circulation d'air adéquate tout autour.
- N'utilisez pas ce produit en surcharge pendant une longue période.
- Ne forcez jamais les éléments de contrôle (touches, boutons, etc.).
- N'utilisez pas de solvants, d'alcool, de benzène ou d'autres substances volatiles pour nettoyer les parties externes de ce produit.



### REMARQUES IMPORTANTES

Pour éviter l'apparition de bruit sur les liaisons audio, utilisez uniquement des câbles blindés et évitez de les placer à proximité :

- **d'un équipement produisant des champs électromagnétiques de haute intensité**
- **de câbles secteur ou de câbles enceinte**



**AVERTISSEMENT ! ATTENTION !** Pour éviter tout risque d'incendie ou d'électrisation, n'exposez jamais ce produit à l'humidité.

---



**AVERTISSEMENT !** Pour réduire le risque d'électrocution, ne démontez pas ce produit à moins de posséder les qualifications requises. Pour les réparations, adressez-vous à un professionnel qualifié.

---

## ÉLIMINATION CORRECTE DE CE PRODUIT



Ce produit doit être remis à un site de collecte agréé pour le recyclage des déchets d'équipements électriques et électroniques (EEE). Une manipulation incorrecte de ce type de déchets pourrait avoir un impact négatif sur l'environnement et la santé humaine en raison de la présence de substances potentiellement dangereuses généralement associées aux EEE. En même temps, votre coopération

dans l'élimination correcte de ce produit contribuera à l'utilisation raisonnée des ressources naturelles. Pour plus d'informations sur les endroits où vous pouvez déposer vos équipements usagés pour le recyclage, veuillez contacter votre municipalité ou l'autorité chargée des déchets ou votre service d'élimination des déchets ménagers.

## ENTRETIEN ET MAINTENANCE

Pour garantir une longue durée de vie, voici quelques conseils d'utilisation :

- Si le produit est destiné à être installé à l'extérieur, assurez-vous qu'il est sous abri et protégé de la pluie et de l'humidité.
- Si le produit doit être utilisé dans un environnement froid, réchauffez-le en envoyant un signal de faible niveau pendant environ 15 minutes avant d'augmenter le volume.
- Utilisez toujours un chiffon sec pour nettoyer les surfaces extérieures du produit et faites-le toujours lorsque l'appareil est éteint.



**ATTENTION !** Pour éviter d'endommager les finitions extérieures, n'utilisez pas de solvants, ni de produit abrasif.

---



**AVERTISSEMENT ! ATTENTION !** Toujours éteindre le produit avant de procéder à son nettoyage.

---

**RCF S.p.A. se réserve le droit d'apporter des modifications sans préavis afin de rectifier toute erreur et/ou omission.**

**Consultez toujours la dernière version du manuel sur [www.rcf.it](http://www.rcf.it).**

## 4. INTRODUCTION

Nous vous remercions d'avoir choisi l'interface audio pour ordinateur TRK PRO1 de RCF. L'interface audio RCF TRK PRO1 est un « studio-in-a-box » USB 2.0 robuste et bien conçu, doté de toute la connectivité nécessaire pour traiter et envoyer des signaux de micros, d'instruments ou de niveau ligne vers un ordinateur fonctionnant sous macOS ou Windows. Le préamplificateur permet de connecter des micros avec alimentation fantôme 48 V et des instruments à haute impédance. Les signaux d'entrée peuvent être routés vers un DAW (station de travail audio) avec une résolution allant jusqu'à 24 bits, 192 kHz. L'interface TRK PRO1 peut être connectée à un amplificateur et ses enceintes, à des moniteurs amplifiés, à un casque, à une console analogique ou à tout autre appareil audio analogique. Que vous réalisiez un podcast, un blog vidéo ou une voix-off, la RCF TRK PRO1 vous fournit tout ce dont vous avez besoin. Vous pouvez enregistrer des voix en haute résolution et les monter au casque ou sur vos moniteurs stéréo avec une fiabilité remarquable.

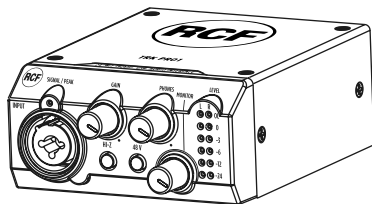

### CONTENU DE L'EMBALLAGE

Interface audio USB pour ordinateur TRK PRO1

Câble USB

Manuel utilisateur

Adaptateur de prise casque

## FACE AVANT

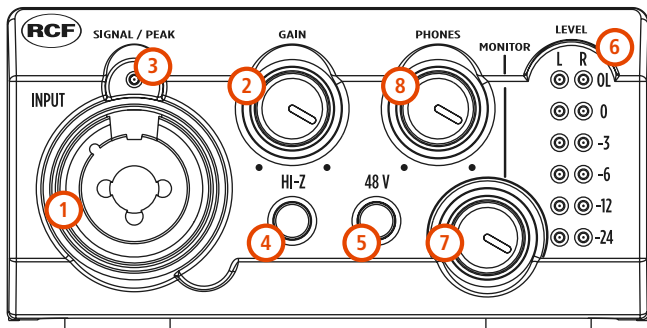

**1 ENTRÉE COMBO MIC/LINE/HI-Z** Cette entrée accepte les micros via son XLR et les instruments (tels que la guitare électrique ou la basse) ou les signaux ligne via un jack 6,35 mm.

**2 RÉGLAGE DU NIVEAU DE GAIN D'ENTRÉE** Ce potentiomètre permet de régler le gain du micro, des instruments ou des signaux ligne. Tournez-le dans le sens des aiguilles d'une montre pour augmenter le gain ou dans le sens inverse pour le baisser.

**3 LED DE PRÉSENCE DE SIGNAL** Cette LED est bleue lorsqu'un signal est présent dans le canal d'entrée ; elle passe au rouge lorsque le niveau d'entrée dépasse le seuil de saturation.

**4 SÉLECTEUR d'impédance D'ENTRÉE LIGNE** Ce bouton active le mode haute impédance (Hi-Z) sur l'entrée jack 6,35 mm. Lorsque la fonction Hi-Z n'est pas sélectionnée, la LED reste éteinte et l'entrée est une « Line IN » normale. Appuyez sur Hi-Z (la LED s'allume) pour

## 5. DESCRIPTION DU PRODUIT

transformer l'entrée jack en « Entrée instrument » afin de connecter des instruments de musique à faible niveau et haute impédance.

**5 BOUTON 48 V** Ce bouton ACTIVE l'alimentation fantôme 48 V pour la connexion de micros à condensateur ou à électret.

**6 INDICATEURS DE NIVEAU DE SORTIE MONITOR** Cette échelle de six LED indique le niveau de la sortie Monitor L/R (indépendamment du réglage de niveau de cette sortie). Les LED du haut s'allument en rouge lorsque le niveau d'entrée dépasse le seuil de saturation.

**7 MONITOR** Ce potentiomètre permet de régler le niveau des sorties d'écoute. Tournez-le dans le sens des aiguilles d'une montre pour augmenter le niveau ou dans le sens inverse pour le baisser.

**8 PHONES** Ce potentiomètre règle le niveau de la sortie casque. Tournez-le dans le sens des aiguilles d'une montre pour augmenter le niveau d'écoute casque ou dans le sens inverse pour le baisser.



**AVERTISSEMENT ! L'écoute à haut niveau peut causer des problèmes auditifs et, à long terme, entraîner une perte d'audition. Réglez ce bouton au niveau minimum avant de mettre un casque.**



## PANNEAU ARRIÈRE

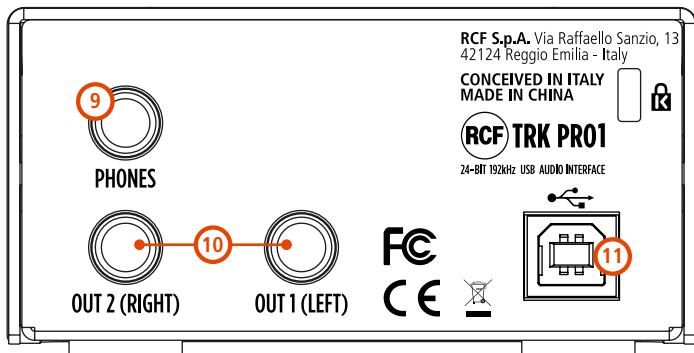

**9 SORTIE CASQUE** Sortie casque stéréo 6,35 mm.

**10 JACKS DE SORTIE MONITEUR SYMÉTRIQUES** Cette sortie sur deux jacks TRS 6,35 mm se relie à des enceintes actives ou à l'entrée d'un amplificateur.

**11 PORT USB TYPE B** Il assure la connexion à l'ordinateur pour la transmission des données et l'alimentation électrique.

## 6. INSTALLATION DU PILOTE

Les interfaces RCF TRK PRO fonctionnent aussi bien sous **Windows** que **macOS**.

### WINDOWS

Les pilotes Windows pour les interfaces RCF TRK PRO s'utilisent sous Windows 10 ou versions supérieures.

1. Connectez votre interface audio TRK PRO à l'ordinateur à l'aide du câble USB fourni.
2. L'ordinateur détectera le nouveau périphérique audio USB et sera prêt à l'utiliser puisque les TRK PRO sont des périphériques compatibles en natif (Class compliant).

Même si les fonctionnalités de base des interfaces TRK PRO de RCF sont garanties par la simple connexion à l'ordinateur, nous vous recommandons vivement de télécharger les pilotes dédiés pour la Série TRK PRO pour profiter pleinement des multiples possibilités et tâches auxquelles ces interfaces sont destinées.

3. Allez sur [www.rcf.it](http://www.rcf.it) et connectez-vous à votre espace privé, cliquez sur Enregistrement du produit et enregistrez votre produit. Enfin, téléchargez les pilotes Série TRK PRO.
4. Installez les pilotes en suivant l'assistant système.
5. Une fois l'installation terminée, vous pouvez commencer à utiliser votre nouvelle TRK PRO1.

Les pilotes TRKPRO pour Windows permettent une compatibilité totale avec les DAW prenant en charge ASIO. Après avoir installé les pilotes et connecté le matériel, vous pouvez commencer à utiliser les interfaces RCF TRK PRO avec le DAW de votre choix.

### MACOS

1. Connectez l'interface audio TRK PRO à votre ordinateur Apple à l'aide du câble fourni.
2. La TRK PRO est prête à être utilisée.

RCF TRK PRO1 et TRK PRO2 sont entièrement compatibles avec les appareils iOS et Android via l'utilisation d'adaptateurs appropriés disponibles sur le marché.

### CONNECTER UN MICROPHONE

#### MICROPHONE DYNAMIQUE

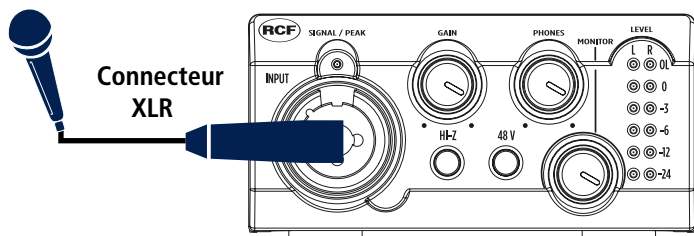

#### MICROPHONE À CONDENSATEUR OU ÉLECTRET

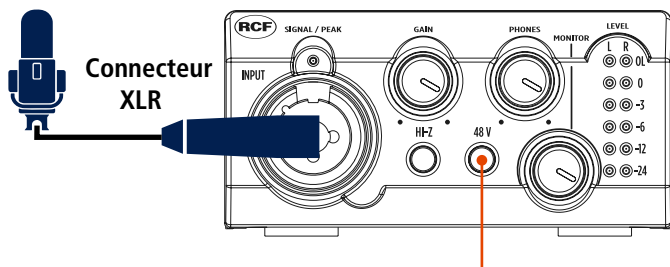

Ce bouton doit être enfoncé lors de l'utilisation de micros à condensateur ou à électret.

## CONNECTER UN INSTRUMENT

## INSTRUMENT

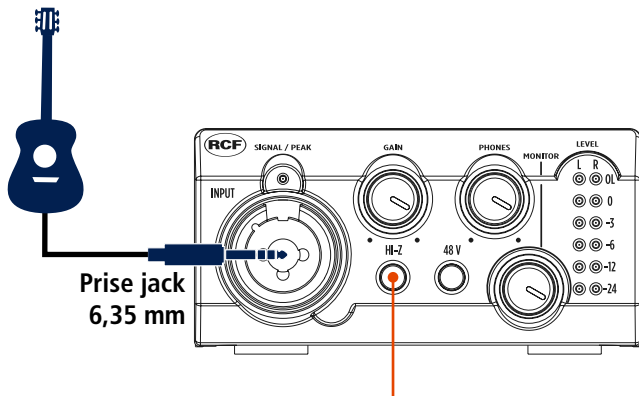

Ce bouton doit être enfoncé lors de l'utilisation d'un instrument équipé d'une fiche jack 6,35 mm.

### CONNEXION MONITEUR, CASQUE ET ORDINATEUR

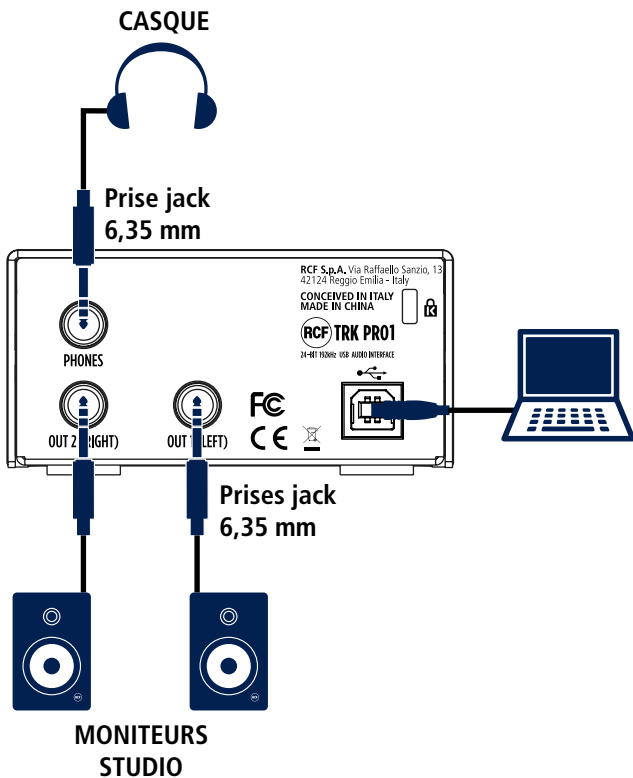

# 1. PRODUKTREGISTRIERUNG

## SO REGISTRIEREN SIE IHR PRODUKT

Um Ihr Produkt auf der RCF Website zu registrieren, müssen Sie über einen Nutzeraccount verfügen.

Falls Sie noch keinen Account haben, beginnen Sie bitte mit Schritt 1; falls Sie bereits über einen Account verfügen, fahren Sie bitte mit Schritt 2 fort.

### SCHRITT 1 / Anlegen des Nutzeraccounts

1. Rufen Sie im Browser die Seite [www.rcf.it/de\\_DE/](http://www.rcf.it/de_DE/) auf.
2. Klicken Sie oben im Menü auf „ANMELDUNG“.
3. Klicken Sie links im Menü auf „CREATE ACCOUNT“.
4. Das Formular zur Nutzerregistrierung wird angezeigt.
5. Bitte füllen Sie das Formular vollständig aus und klicken Sie dann auf „save“.

### SCHRITT 2 / Produktregistrierung

1. Rufen Sie im Browser die Seite [www.rcf.it/de\\_DE/](http://www.rcf.it/de_DE/) auf.
2. Klicken Sie oben im Menü auf „ANMELDUNG“.
3. Geben Sie Ihre Emailadresse und Ihr Passwort ein und klicken Sie auf „SIGN IN“.
4. Klicken Sie links im Menü auf „PRODUCT REGISTRATION“.
5. Hier können Sie Ihr Produkt mit Hilfe der Seriennummer registrieren. Die Seriennummer finden Sie auf dem Hologramm, das auf der Rückseite Ihres Produkts angebracht ist.

Nach der Registrierung können Sie für Ihr Produkt ein PDF-Dokument herunterladen und ausdrucken, um die Garantie von zwei Jahren auf drei Jahre zu verlängern. Bitte bewahren Sie das ausgedruckte PDF-Dokument zusammen mit den restlichen Produktdokumenten an einem sicheren Ort auf.

Weitere Informationen finden Sie auf [www.rcf.it/product-registration](http://www.rcf.it/product-registration).

### GARANTIEERKLÄRUNG

Die Garantie für dieses RCF Produkt ist für zwei (2) Jahre nach dem Kaufdatum gültig, das auf Ihrem Kaufbeleg bzw. Ihrer Rechnung angegeben ist. Bitte bewahren Sie dieses Dokument zusammen mit dem Beleg/der Rechnung an einem sicheren Ort auf. Sie benötigen diese Dokumente, um die Garantie in Anspruch zu nehmen.



### VERLÄNGERTE GARANTIE

REGISTRIEREN SIE IHR PRODUKT AUF UNSERER WEBSITE, UM DIE GARANTIE UM EIN JAHR ZU VERLÄNGERN

Loggen Sie sich auf [www.rcf.it/de\\_DE/](http://www.rcf.it/de_DE/) in Ihren Account ein bzw. legen Sie einen Account an. In Ihrem Nutzerkonto können Sie Ihr Produkt mit Hilfe der Seriennummer registrieren. Auf diese Weise wird die Garantie für Ihr Produkt um ein Jahr verlängert.



### GARANTIEBEDINGUNGEN

Die folgenden Bestimmungen beziehen sich auf die Standardgarantie, die automatisch nach der Auslieferung des Produkts an den Kunden beginnt und eine Gültigkeit von 24 (vierundzwanzig) Monaten hat.

Diese Garantie ersetzt nicht die gesetzlich festgelegten lokalen Verbraucherrechte oder die Bestimmungen, die im Kaufvertrag mit dem Händler festgelegt sind. Die Gewährleistung für RCF Produkte beschränkt sich ausschließlich auf die hier festgelegten Leistungen. Die Verbraucherrechte können länderabhängig hiervon abweichen. Falls die lokalen gesetzlichen Bestimmungen einer oder mehreren Klauseln in diesen Garantiebedingungen widersprechen, diese ungültig machen oder übertreffen, bleiben die übrigen Klauseln weiterhin gültig.

### DAUER UND BEDINGUNGEN DER GEWÄHRLEISTUNG

RCF SpA gewährleistet eine Garantie für Fehlfunktionen dieses Produkts, die bei der Auslieferung vorhanden sind oder innerhalb von 24 Monaten nach Auslieferung des Produkts auftreten.

## 2. GARANTIE

- Es muss ein Beleg für das Auslieferungsdatum vorgelegt werden (durch den Käufer oder den Dritten, der ggf. das Produkt vom Käufer erworben hat), in Form eines Auslieferungsdokuments oder eines anderen Dokuments (z.B. eines Kaufbelegs), das durch den Verkäufer ausgestellt wurde und den Namen des Verkäufers und das Auslieferungsdatum aufweist. RCF behält sich vor, die Gewährleistung gemäß dieser Garantiebedingungen abzulehnen, wenn kein solches Dokument vorgelegt werden kann.
- Alle Reparaturarbeiten im Rahmen dieser Garantie müssen durch Personal eines autorisierten RCF Service Center vorgenommen werden.
- Der Endkunde muss dafür sorgen, dass das Produkt für den Transport durch Verwendung der Originalverpackung angemessen geschützt ist. RCF SpA übernimmt keine Verantwortung für Schäden, die beim Transport durch unsachgemäße Verpackung entstehen.
- RCF SpA wird ausschließlich fehlerhafte Komponenten des Produkts kostenlos reparieren oder, nach eigenem Ermessen, das Produkt durch ein identisches Produkt oder ein Produkt mit äquivalenter Funktion ersetzen. Falls RCF SpA das Produkt nicht reparieren oder durch ein fehlerfreies Produkt ersetzen kann, wird der Kaufpreis erstattet.
- Reparaturen oder der Austausch von Komponenten oder des Produkts durch ein fehlerfreies Produkt führen nicht zu einer Verlängerung dieser Garantie. Diese ist weiterhin bis 24 Monate nach dem ursprünglichen Auslieferungsdatum gültig.
- Die Garantie deckt nicht den Verlust oder die Beschädigung der Software oder der im Produkt gespeicherten Daten ab. Bei der Reparatur oder dem Austausch des Produkts wird RCF nach Möglichkeit die originale Software sowie alle notwendigen Updates für den einwandfreien Betrieb des Produkts installieren, jedoch keine Software installieren oder Daten speichern, die zum Zeitpunkt des Produkterwerbs nicht auf dem Produkt installiert oder gespeichert waren.

### AUSNAHMEBESTIMMUNGEN

Die RCF Garantie ist nicht gültig, falls das Belegdokument für den Kauf unleserlich ist oder die Seriennummer auf dem RCF Produkt entfernt oder geändert wurde.

Die Standardgarantie des Herstellers deckt zudem nicht die Reparatur oder Lieferung von Ersatzteilen ab, die aufgrund folgender Umstände notwendig sind:



- Installation, Bedienung oder Instandhaltung wurden nicht gemäß der Instruktionen in dem mit dem Produkt ausgelieferten Benutzerhandbuch durchgeführt
- Fahrlässiger oder unvorsichtiger Gebrauch
- Unsachgemäßer Gebrauch für andere Zwecke als die, für die das Produkt verkauft/konstruiert wurde
- Unsachgemäße Installation bzw. unsachgemäßer Anschluss (an das Stromnetz, Datennetzwerke etc.)
- Instandhaltung, Reparaturen oder Modifikationen durch nicht autorisiertes Personal bzw. Verwendung nicht originaler Ersatzteile
- Beschädigung durch Transport bzw. durch höhere Gewalt (z.B. Blitzschlag, Wasserschäden, Feuer), die nicht auf fehlerhafte Funktion oder Konstruktion des Produkts zurückzuführen sind. Zudem deckt die Garantie nicht die Reparatur oder den Austausch der folgenden Komponenten bzw. folgende Arbeiten ab:
- Abnehmbare Teile, Drehregler, Lichtanzeigen und jegliches Zubehör, Verbrauchsmaterialien und Teile, die Verschleiß unterliegen. Diese unterliegen nur der Gewährleistung, wenn bewiesen werden kann, dass sie bei der Auslieferung fehlerhaft waren.
- Technische Arbeiten zur Installation oder zum Anschluss des Produkts, die nicht durch RCF durchgeführt wurden.

### **GEOGRAFISCHER ANWENDUNGSBEREICH DER GARANTIE**

RCF SpA gewährleistet diese Garantie über sein Vertriebsnetzwerk. Der Endkunde muss deshalb jegliche Supportanfragen an den Vertriebshändler richten.

Weitere Informationen zum RCF Support in verschiedenen Ländern finden Sie unter [www.rcf.it/de\\_DE/](http://www.rcf.it/de_DE/).

### **GEWÄHRLEISTUNGSBESCHRÄNKUNGEN**





RCF SpA übernimmt keine Verantwortung für Personen-, Tier- oder Sachschäden, die entstehen, wenn die Anweisungen im Benutzerhandbuch nicht befolgt werden, insbesondere jene zu Installation, Gebrauch und Instandhaltung des Produkts.

### **ABLAUF DER GARANTIE**

Nach Ablauf dieser 24-monatigen Herstellergarantie muss der Endkunde die Kosten für die Reparatur oder den Austausch des Produkts gemäß der geltenden Preise des durch den Hersteller autorisierten Technischen Supports selbst übernehmen.

### 3. SICHERHEITSHINWEISE/ALLGEMEINE INFORMATIONEN

Die in diesem Dokument verwendeten Symbole geben Hinweise auf wichtige Anweisungen für den Betrieb und Sicherheitshinweise, die streng befolgt werden müssen.

	<b>VORSICHT</b>	Hinweis zur möglichen Gefahr eines Sachschadens, einschließlich Datenverlust
	<b>WARNUNG</b>	Wichtiger Hinweis zu gefährlichen elektrischen Spannungen und Gefahr eines elektrischen Schocks, eines Personenschadens oder Lebensgefahr.
	<b>WICHTIGE HINWEISE</b>	Hilfreiche zusätzliche Informationen zum Thema
	<b>ABFALLENTSORGUNG</b>	Dieses Symbol weist darauf hin, dass das Produkt nicht im Haushaltsmüll entsorgt werden sollte, gemäß der WEEE Richtlinie (2012/19/EU) bzw. lokaler Gesetze.



#### WICHTIGE HINWEISE

Lesen Sie dieses Benutzerhandbuch vor dem Anschluss und Gebrauch des Produkts sorgfältig durch und bewahren Sie es für die zukünftige Verwendung auf. Dieses Benutzerhandbuch ist Bestandteil des Produkts und muss beim Wechsel des Eigentümers als Referenz für die korrekte Installation und den korrekten Gebrauch sowie die Sicherheitshinweise zusammen mit dem Produkt ausgehändigt werden.

RCF S.p.A. übernimmt keine Verantwortung für Schäden, die durch unsachgemäße Installation oder unsachgemäßen Gebrauch des Produkts entstehen.

## SICHERHEITSHINWEISE

1. Lesen Sie alle Hinweise, insbesondere jene zu potentiellen Sicherheitsrisiken, sorgfältig durch.
2. Die Ausgangsspannung der Endstufen kann einen tödlichen elektrischen Schock verursachen. Installieren Sie dieses Produkt nicht bei eingeschalteten Endstufen und schließen Sie es nicht bei eingeschalteten Endstufen an.
3. Stellen Sie sicher, dass alle Anschlüsse korrekt und sachgemäß vorgenommen wurden.

4. Schützen sie das Produkt vor Schäden. Stellen Sie sicher, dass niemand auf die Kabel treten kann und die Kabel nicht durch darauf liegende oder stehende Objekte gequetscht werden.
5. Stellen Sie sicher, dass keine Fremdkörper oder Flüssigkeiten in das Produkt gelangen, da dies einen Kurzschluss verursachen kann.
6. Nehmen Sie niemals Modifizierungen oder Reparaturen vor, die nicht in diesem Handbuch beschrieben sind, und verwenden Sie das Produkt nur gemäß der Anweisungen in diesem Benutzerhandbuch.  
Kontaktieren Sie ein autorisiertes Service Center oder qualifiziertes Personal, falls eine der folgenden Situationen eintritt:
  - Das Produkt funktioniert nicht oder ist fehlerhaft.
  - Das Produkt ist beschädigt.
  - Es sind Fremdkörper oder Flüssigkeiten ins Produkt gelangt.
  - Das Produkt wurde durch Feuer oder einen heftigen Stoß beschädigt.
7. Falls das Produkt einen ungewohnten Geruch oder Rauch ausströmt, schalten Sie sofort die Endstufen aus und trennen Sie das Produkt vom Netz.
8. Schließen Sie das Produkt nicht an nicht vorgesehene Produkte an und nutzen Sie keine nicht vorgesehenen Zubehörteile.
9. Das komplette Audiosystem muss den aktuellen Standards und Richtlinien für elektrische Systeme entsprechen.
10. Gehörverlust: Musikkonsum bei hoher Lautstärke über einen längeren Zeitraum kann das Gehör dauerhaft schädigen. Nutzen Sie Ihr Beschallungssystem mit Vorsicht. Wenn Sie die Lautsprecher an eine Audioquelle anschließen, stellen Sie bitte sicher, dass die Lautstärke heruntergedreht ist, und erhöhen Sie die Lautstärke erst danach auf einen angemessenen Pegel. Bedenken Sie, dass Gehörschäden durch die Kombination einer hohen Lautstärke und der Konsumdauer entstehen. Je höher die Lautstärke, desto schneller entstehen Gehörschäden.
11. Die Leiter des Lautsprecherkabels (möglichst verdreht, um induktive Beeinflussung durch elektromagnetische Felder zu verhindern) müssen über einen angemessenen Querschnitt verfügen, und das Kabel muss angemessen elektrisch isoliert sein. Informieren Sie sich diesbezüglich über die lokalen Bestimmungen, da diese ggf. zusätzliche Richtlinien für die Kabelausführung beinhalten.
12. Installieren Sie das Produkt in ausreichender Entfernung von Wärmequellen jeglicher Art.
13. Verwenden Sie zum Reinigen des Produkts keine Lösungsmittel, Benzole oder flüchtige Substanzen. Reinigen Sie das Produkt mit einem trockenen Tuch.

## SICHERHEITSHINWEISE FÜR DEN BETRIEB

- Platzieren Sie das Produkt in ausreichender Entfernung von Wärmequellen jeglicher Art und stellen Sie sicher, dass eine angemessene Luftzufuhr um das Produkt herum gewährleistet ist.
- Überlasten Sie das Produkt nicht über einen längeren Zeitraum.
- Wenden Sie bei den Bedienelementen (Tasten, Reglern etc.) niemals übermäßige Kraft an.
- Verwenden Sie zum Reinigen des Produkts keine Lösungsmittel, Benzole oder flüchtige Substanzen.



### WICHTIGE HINWEISE

Um Störgeräusche durch störende Einflüsse auf die signalführenden Kabel zu vermeiden, verwenden Sie abgeschirmte Kabel und verlegen Sie die Kabel nicht in der Nähe von:

- **Geräten, die hochenergetische elektromagnetische Felder erzeugen**
- **Leistungsführenden Kabeln**
- **Lautsprecherkabeln**



**WARNUNG! VORSICHT!** Um die Gefahr eines Brands oder elektrischen Schocks zu vermeiden, setzen Sie dieses Produkt niemals Regen oder Feuchtigkeit aus.



**WARNUNG!** Um die Gefahr eines elektrischen Schocks zu vermeiden, darf das Produkt nur durch qualifiziertes Personal demontiert werden. Wartungs- oder Reparaturarbeiten dürfen nur von qualifiziertem Personal ausgeführt werden.

## KORREKTE ENTSORGUNG DES PRODUKTS



Geben Sie dieses Produkt zur ordnungsgemäßen Entsorgung bei der entsprechenden Recycling-Sammelstelle ab. Eine unsachgemäße Entsorgung elektrischer Geräte kann die Umwelt

schädigen und aufgrund der potentiellen Gefahrenstoffe Gesundheitsschäden verursachen. Zudem trägt die ordnungsgemäße Entsorgung zur effizienten Nutzung der natürlichen Ressourcen bei. Weitere Informationen darüber, wo Sie Geräte zur Entsorgung abgeben können, erhalten Sie bei Ihrer örtlichen Abfallbehörde oder den örtlichen Abfallentsorgungsbetrieben.

## PFLEGE UND INSTANDHALTUNG

Befolgen Sie die folgenden Hinweise, um eine lange Lebensdauer des Produkts zu gewährleisten:

- Wenn das Produkt im Außenbereich verwendet wird, muss es vor Regen und Feuchtigkeit geschützt werden.
- Wenn das Produkt in einem Bereich mit kalten Temperaturen betrieben wird, wärmen Sie es 15 Minuten lang langsam auf, bevor Sie Signale mit starker Spannung anlegen.
- Verwenden Sie zur Reinigung der äußeren Oberflächen stets ein trockenes Tuch. Schalten Sie das Produkt aus, bevor Sie es reinigen.



**VORSICHT:** Um eine Beschädigung der Oberflächen zu vermeiden, verwenden Sie keine Lösungsmittel oder aggressiven oder abrasiven Reinigungsmittel.



**WARNUNG! VORSICHT!** Schalten Sie das Produkt aus, bevor Sie es reinigen.

---

RCF S.p.A. behält sich das Recht vor, an diesem Dokument ohne Vorankündigung Änderungen vorzunehmen, um Fehler zu korrigieren oder Inhalte zu ergänzen.

Verwenden Sie stets die aktuellste Version des Benutzerhandbuchs. Diese finden Sie unter [www.rcf.it/de\\_DE/](http://www.rcf.it/de_DE/).

## 4. EINFÜHRUNG

Vielen Dank, dass Sie sich für den Erwerb des RCF TRK PRO1 Audiointerface entschieden haben. Das RCF TRK PRO1 ist ein robustes, vielseitiges USB 2.0 Interface in kompaktem Format mit flexiblen Optionen zum Anschluss von Mikrofonen, Musikinstrumenten oder Signalen mit Line-Pegel an macOS- und Windows-Computer. Der integrierte Vorverstärker ermöglicht den Anschluss von Mikrofonen mit 48-V-Phantomspeisung und hochohmigen Instrumenten. Die Eingangssignale können mit einer Qualität von bis zu 24 Bit und 192 kHz an eine DAW (Digital Audio Workstation) gesendet werden. Sie können das TRK PRO1 Interface zudem an Passivlautsprecher mit Endstufe, Aktivlautsprecher, Kopfhörer, einen analogen Mixer oder andere analoge Audiogeräte anschließen.

Ob für Podcasts, Vlogs oder Voiceover: Das RCF TRK PRO1 bietet alles, was Sie für professionelle Content Creation benötigen! Erstellen Sie Sprachaufnahmen in hochwertiger Qualität und hören Sie das Material beim Bearbeiten in herausragender Klangtreue über Ihre Kopfhörer oder Studiomonitore ab.

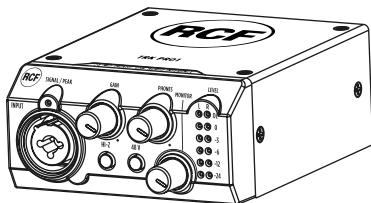

### LIEFERUMFANG

TRK PRO1 USB-Audiointerface

USB-Kabel

Benutzerhandbuch

Kopfhöreradapter (3,5-mm- auf 6,35-mm-Klinke)

## BEDIENELEMENTE AN DER VORDERSEITE

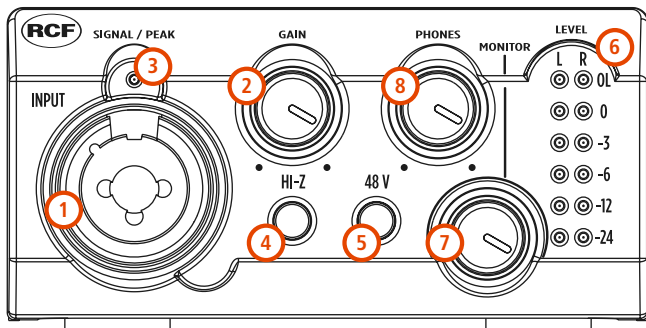

**1 MIC/LINE/HI-Z-Kombibuchse („INPUT“)** Dieser Anschluss eignet sich für Mikrofone mit XLR-Anschluss und Instrumente (z.B. E-Gitarre oder Bass) sowie Geräte mit Line-Pegel und 6,35-mm-Klinkenstecker.

**2 EINGANGSVERSTÄRKUNG („GAIN“)** Mit diesem Drehregler wird die Eingangsverstärkung für Mikrofone, Instrumente oder Geräte mit Line-Pegel angepasst. Drehen Sie den Regler im Uhrzeigersinn, um den Eingangspegel anzuheben, oder gegen den Uhrzeigersinn, um den Pegel zu reduzieren.

**3 LED EINGANGSSIGNAL („SIGNAL/PEAK“)** Diese LED leuchtet blau auf, wenn ein Signal am Eingangskanal anliegt, und rot, wenn der Eingangspegel die Clipping-Grenze überschreitet.

**4 EINGANGSIMPEDANZ („HI-Z“)** Mit dieser Taste können Sie die hochohmige Einstellung für die 6,35-mm-Klinkenbuchse aktivieren. Durch Drücken der Hi-Z Taste erfolgt eine Impedanzanpassung am Eingang zum Direktanschluss von Instrumenten wie E-Gitarre und

## 5. PRODUKTBESCHREIBUNG

Bass. Ist der Eingang auf Hi-Z geschaltet, leuchtet die LED. Leuchtet die LED nicht, ist der Eingang auf Line-In geschaltet.

**5 48-V-TASTE** Mit dieser Taste aktivieren Sie die 48-V-Phantomspeisung für den Anschluss von Kondensator- oder Elektret-Kondensatormikrofonen.

**6 OUTPUT-ANZEIGE („LEVEL“)** Diese Anzeige mit sechs LEDs zeigt den Ausgangspegel des L/R-Monitorsignals an (unabhängig von der Einstellung der Abhörlautstärke). Die drei oberen LEDs leuchten rot, wenn das Signal die Clipping-Grenze überschreitet.

**7 MONITOR** Mit diesem Drehregler passen Sie die Abhörlautstärke für die Monitore an. Drehen Sie den Regler im Uhrzeigersinn, um den Pegel anzuheben, oder gegen den Uhrzeigersinn, um den Pegel zu reduzieren.

**8 KOPFHÖRER („PHONES“)** Mit diesem Drehregler passen Sie die Abhörlautstärke für die Kopfhörer an. Drehen Sie den Regler im Uhrzeigersinn, um den Pegel anzuheben, oder gegen den Uhrzeigersinn, um den Pegel zu reduzieren.



**WARNUNG!** Das Abhören bei hoher Lautstärke kann vorübergehende und dauerhafte Gehörschäden verursachen. Drehen Sie diesen Regler ganz nach links auf minimale Lautstärke, bevor Sie angeschlossene Kopfhörer aufsetzen, und erhöhen Sie die Lautstärke dann beim Abhören langsam und vorsichtig.



## BEDIENELEMENTE AN DER RÜCKSEITE

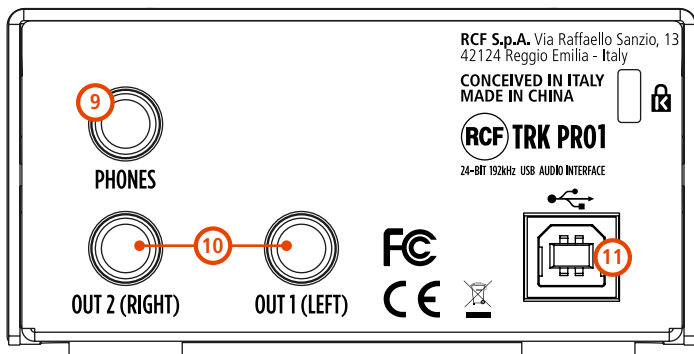

**9 KOPFHÖRERANSGANG („PHONES“)** 6,35-mm-Stereo-Kopfhörerausgang.

**10 SYMMETRISCHE KLINKEBUCHSEN FÜR MONITORE („OUT 1/2“)** Diese 6,35-mm-Klinkebuchsen dienen zum Anschluss einer Endstufe oder von Aktivlautsprechern.

**11 USB-B-ANSCHLUSS** Zum Anschließen an den Computer; dient zur Signalübertragung und Spannungsversorgung.

## 6. TREIBERINSTALLATION

Die RCF TRK PRO Interfaces sind kompatibel mit **WINDOWS** und mit **MAC OS**.

### WINDOWS

Die Windowstreiber der RCF TRK PRO Interfaces sind kompatibel mit Windows 10 und höheren Versionen.

1. Schließen Sie Ihr TRK PRO Audiointerface mit dem mitgelieferten USB-Kabel an den Computer an.
2. Da die TRK PRO Interfaces Class-Compliant-Geräte sind, erkennt der Computer das neue USB-Audiogerät automatisch, und Sie können es sofort verwenden.

Obwohl Sie die Grundfunktionen des RCF TRK PRO Interfaces sofort nach dem Anschließen an den Computer nutzen können, empfehlen wir, die TRK PRO Treiber zu installieren, um das volle Potential Ihres Interfaces auszuschöpfen und alle Funktionen zu nutzen.

3. Rufen Sie [www.rcf.it/de\\_DE/](http://www.rcf.it/de_DE/) auf, loggen Sie sich ein und registrieren Sie Ihr Produkt; laden Sie dann die TRK PRO Treiber herunter.
4. Folgen Sie den Anweisungen im System-Wizard, um die Treiber zu installieren.
5. Nach erfolgreicher Installation können Sie Ihr TRK PRO Interface mit dem vollen Funktionsumfang nutzen.

Die TRK PRO Windows Treiber sind kompatibel mit allen DAWs, die ASIO unterstützen. Nach der Installation der Treiber und dem Anschließen der Hardware können Sie die RCF TRK PRO Audiointerfaces mit der DAW Ihrer Wahl verwenden.

### MAC OS

1. Schließen Sie Ihr TRK PRO Audiointerface mit dem mitgelieferten USB-Kabel an Ihren Apple-Computer an.
2. Das TRK PRO ist sofort einsatzbereit.

RCF TRK PRO Audiointerfaces sind kompatibel mit iOS- and Android-Geräten. Sie benötigen hierfür lediglich einen passenden Adapter

### EIN MIKROFON ANSCHLIESSEN

#### DYNAMISCHES MIKROFON

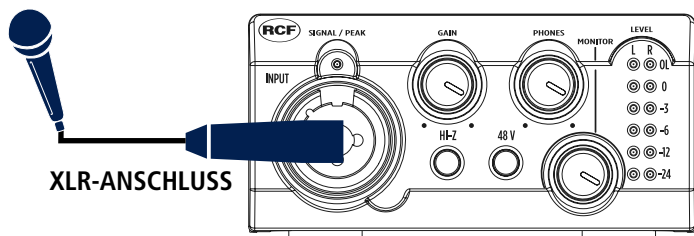

#### KONDENSATOR- ODER ELEKTRET- KONDENSATORMIKROFON

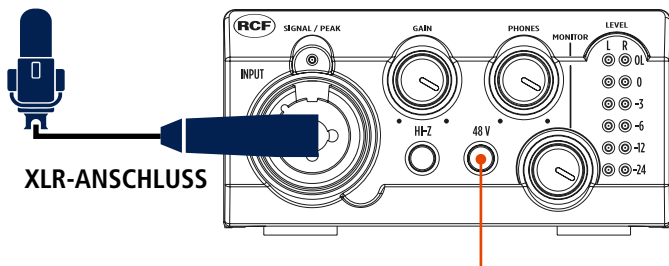

Wenn Sie ein Kondensator- oder Elektret-Kondensatormikrofon verwenden, muss diese Taste aktiviert sein.

## EIN INSTRUMENT ANSCHLIESSEN

## INSTRUMENT

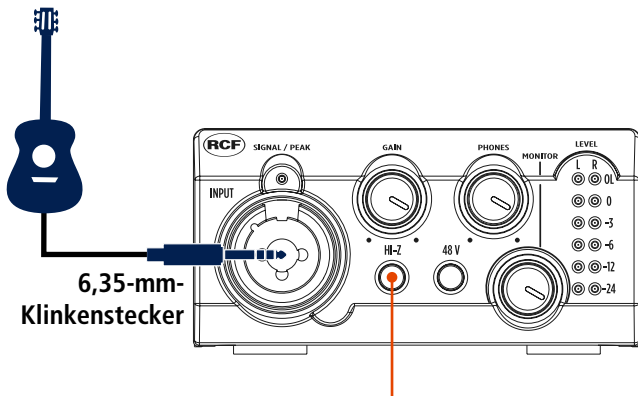

Wenn Sie ein Instrument mit 6,35-mm-Stecker verwenden, muss diese Taste aktiviert sein.

### MONITORE, KOPFHÖRER UND COMPUTER ANSCHLIESSEN

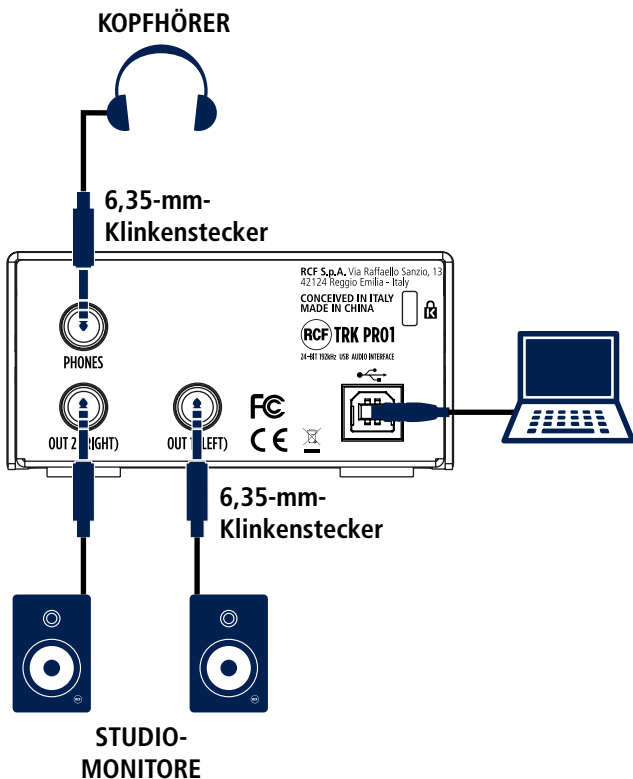

# 1. REGISTRO DE PRODUCTO

## CÓMO REGISTRAR SU PRODUCTO

Para registrar su producto en la página web de RCF, debe haberse registrado como USUARIO.

Si no se ha registrado, vaya al Paso 1. Si ya se había registrado, vaya directamente al Paso 2.

### PASO UNO/Registro de usuario

1. Vaya a [www.rcf.it](http://www.rcf.it)
2. Seleccione INICIAR SESIÓN
3. En el menú, seleccione "Create Account" (crear cuenta)
4. Se le enviará automáticamente a un formulario de registro
5. Rellene el formulario de registro y pulse "guardar"

### PASO 2/Registro de producto

1. Vaya a [www.rcf.it](http://www.rcf.it)
2. Seleccione INICIAR SESIÓN
3. En el menú, seleccione "Sign In" e inicie sesión con su dirección de correo electrónico y contraseña
4. Después de iniciar sesión, seleccione "Product Registration" (registro de producto) en el menú.
5. Ahora podrá registrar su producto utilizando el número de serie impreso en el holograma de la parte de atrás de sus productos.

Cuando termine el proceso de registro, podrá descargar e imprimir un documento PDF para cada producto registrado para ampliar su garantía de DOS a TRES años. Guarde el PDF de ampliación de la garantía en un lugar seguro junto a la documentación completa de su producto.

### CERTIFICADO DE LA GARANTÍA

La garantía de RCF será válida durante un periodo de dos (2) años a partir de la fecha de compra indicada en el ticket o factura. Le rogamos que guarde este documento, junto con la prueba de compra, en un lugar seguro. Deberá presentar toda la documentación para aprovechar por completo la garantía.



### UN AÑO ADICIONAL DE GARANTÍA

REGISTRE SU PRODUCTO ONLINE PARA OBTENER UN AÑO ADICIONAL DE GARANTÍA

Inicie sesión o regístrese en [www.rcf.it](http://www.rcf.it). Desde el Panel de control de usuario puede seleccionar la pestaña "Registro de producto" y registrar su producto con el número de serie. Esto le permite obtener un año adicional de garantía para cada producto que registre.



### TÉRMINOS Y CONDICIONES DE LA GARANTÍA

Los siguientes términos y condiciones se aplican a la garantía estándar, que estará vigente durante un periodo de 24 (veinticuatro) meses, que darán comienzo de forma automática en la fecha de entrega del producto.

La garantía no modifica ni cancela los derechos del consumidor establecidos en las leyes locales ni los derechos que se otorgan en los contratos de compra emitidos por los vendedores. La garantía por desperfectos en los productos RCF queda limitada a los servicios cubiertos por esta garantía. El consumidor puede tener otros derechos, dependiendo de su país de residencia. Si las leyes locales invalidan, prohíben o superan alguna de las cláusulas de esta garantía, las cláusulas restantes seguirán teniendo validez.

### DURACIÓN Y CONDICIONES DE VALIDEZ DE LA GARANTÍA

RCF SpA ofrece garantía por los desperfectos de este producto que estén presentes en el momento de entrega y se manifiesten en un plazo de 24 meses a partir de la fecha de entrega del producto.

- Se debe facilitar una prueba de la fecha de entrega (por parte del comprador

## 2. GARANTÍA

y de los terceros que hayan comprado el producto posteriormente, si los hubiera) con un documento emitido por el vendedor u otro documento (como una factura) en el que se indique el nombre del vendedor y la fecha de entrega del producto. RCF se reserva el derecho a no ofrecer el servicio incluido en la garantía si la documentación especificada anteriormente no está presente, se ha borrado o alterado tras la compra inicial del producto.

- Cualquier servicio de reparación que se realice bajo la garantía deberá llevarlo a cabo el personal de un centro de asistencia de RCF autorizado.
- El consumidor es responsable de proteger de forma adecuada el producto utilizando su embalaje original. RCF SpA no se hará responsable de los daños que puedan darse durante el envío debido a un embalado incorrecto.
- Sin que ello incurra coste alguno para el cliente, RCF SpA reparará únicamente aquellos componentes defectuosos o sustituirá, bajo su criterio, un producto defectuoso, o parte de él, por otro producto idéntico o con funciones equivalentes. Si RCF SpA no puede reparar o sustituir un producto defectuoso, se reembolsará íntegramente el precio de compra.
- Cualquier tipo de reparación o sustitución de los componentes o productos no supondrá una extensión del plazo vigente de esta garantía, que continuará hasta que finalice el periodo de 24 meses.
- La pérdida o daños en cualquier tipo de software o datos presentes en el producto no están cubiertos por la garantía. Cuando repare o sustituya los productos, RCF hará todo lo posible para reinstalar el software original con todas las actualizaciones que sean necesarias para que el producto funcione correctamente, pero no guardará ni reinstalará el software o los datos que no estuvieran presentes originalmente en el momento de la venta del producto defectuoso.

### CLÁUSULAS DE EXENCIÓN

La garantía de RCF no será válida si el documento de compra es ilegible o si el número de serie del producto original de RCF ha sido borrado, alterado o retirado. Asimismo, esta garantía estándar del fabricante no cubre trabajos, reparaciones o piezas de repuesto que sean deficientes debido a:

- No seguir las instrucciones de instalación, uso y mantenimiento especificados en el manual que se incluye con el producto



## 2. GARANTÍA

- Un uso negligente o descuidado
- Un uso incorrecto que se salga de la finalidad para la que se vendió o diseñó el producto
- Una instalación o conexión a la red de alimentación incorrectas (redes eléctricas y de datos, etc.)
- El mantenimiento, reparación o modificación realizada por personal no autorizado o la utilización de piezas de repuesto que no sean originales
- Daños provocados por el transporte o circunstancias o eventos producidos por causas mayores (como rayos, agua o fuego) que no sean atribuibles a errores de fabricación del producto. Además, la garantía no cubre:
- Elementos extraíbles, botones, señales de luz y cualquier accesorio, material de consumo o partes que sean susceptibles de desgaste. Solo estarán cubiertos por la garantía cuando se pueda demostrar que están afectados por errores de fabricación.
- El trabajo técnico derivado de instalar y conectar los productos, a no ser que lo lleve a cabo RCF.

### COBERTURA TERRITORIAL DE LA GARANTÍA

RCF SpA ofrece esta garantía a través de su red de ventas. Por ello, los clientes deberán ponerse en contacto con el vendedor para solicitar cualquier tipo de asistencia.

Para más información sobre la asistencia que ofrece RCF en cada país, visite nuestra página web: [www.rcf.it](http://www.rcf.it).

### LIMITACIONES DE RESPONSABILIDAD





RCF SpA no se hace responsable de los daños causados directa o indirectamente por las personas, cosas o animales como resultado de no seguir todos los pasos descritos en el Manual de instrucciones, especialmente aquellos daños relacionados con la instalación, uso y mantenimiento del producto.

### VENCIMIENTO DE LA GARANTÍA

Una vez transcurridos los 24 meses de duración de la garantía del fabricante, el consumidor correrá a cargo de los gastos derivados de todas las reparaciones o repuestos de los componentes, de acuerdo con los precios aplicables por la red de soporte técnico autorizada por el fabricante.

### 3. MEDIDAS DE SEGURIDAD E INFORMACIÓN GENERAL

Los símbolos que se muestran en este documento informan sobre instrucciones de uso y advertencias importantes que debe seguir rigurosamente.

	<b>PRECAUCIÓN</b>	Instrucciones de uso importantes: detalla peligros que pueden dañar el producto, incluida la pérdida de datos
	<b>ADVERTENCIA</b>	Consejo importante referente al uso de voltajes peligrosos y al posible peligro de descarga eléctrica, lesiones personales o muerte.
	<b>AVISO IMPORTANTE</b>	Información importante y de ayuda sobre el tema
	<b>ELIMINACIÓN DE RESIDUOS</b>	Este símbolo indica que este producto no debe eliminarse junto con los desechos domésticos según la directiva sobre residuos de aparatos eléctricos (2012/19/EU) y sus leyes nacionales.



#### **AVISO IMPORTANTE**

Antes de conectar y utilizar este producto, lea este manual de instrucciones detenidamente y guárdelo para futuras consultas. El manual se considera una parte integral de este producto y debe entregarse junto a él cuando cambie de propietario para que sirva como referencia sobre las medidas de seguridad, la correcta instalación y el uso.

RCF S.p.A. no se responsabiliza de la instalación y el uso incorrectos de este producto.

## **MEDIDAS DE SEGURIDAD**

1. Todas las medidas, en particular las relacionadas con la seguridad, deben leerse con especial detenimiento, pues ofrecen información de importancia.
2. Las salidas del amplificador pueden tener el suficiente voltaje para suponer un riesgo de electrocución. Nunca instale o conecte este producto cuando los amplificadores estén encendidos.

3. Compruebe que todas las conexiones se han realizado correctamente y que son adecuadas para el dispositivo.
4. Proteja el producto de daños; asegúrese de que los cables estén colocados de tal manera que no se puedan pisar ni resultar aplastados por objetos.
5. Asegúrese de que no puedan entrar objetos o líquidos en el producto para evitar posibles cortocircuitos.
6. No intente nunca llevar a cabo operaciones, modificaciones o reparaciones que no aparezcan expresamente descritas en este manual.  
Póngase en contacto con su centro de servicio autorizado o personal cualificado en caso de que:
  - El producto no funcione o funcione de forma anómala.
  - El producto haya sufrido daños.
  - Haya objetos o líquidos en el interior del producto.
  - El producto haya sufrido daños debido a un golpe fuerte o al fuego.
7. Si el producto emite olores extraños o humo, apague inmediatamente los amplificadores y a continuación desconéctelo de la alimentación.
8. No conecte este producto a ningún tipo de equipamiento o accesorio que no esté diseñado específicamente para él.
9. Todo el sistema de sonido debe cumplir con las normativas actuales sobre sistemas eléctricos.
10. Pérdida auditiva; escuchar música a alto volumen durante largos periodos de tiempo puede causar daños auditivos permanentes. Por favor, utilice su sistema de sonido de forma responsable. Cuando conecte sus altavoces a su dispositivo de reproducción de audio, asegúrese de que el volumen está bajo antes de usarlos y luego súbalo a un nivel aceptable para usted. Recuerde que el daño auditivo es el resultado de la relación entre volumen de escucha y tiempo. Cuanto más alto sea el volumen, menos tiempo pasará hasta que se produzcan daños permanentes.
11. El cable de altavoz debe tener cables en su interior (trenzados, a ser posible, para reducir los efectos inductivos de los campos electromagnéticos circundantes) con una sección adecuada y el aislamiento eléctrico suficiente. Consulte la normativa local, dado que pueden existir obligaciones adicionales referentes a las características de los cables.
12. Instale este producto lejos de cualquier fuente de calor.
13. No utilice disolventes, alcohol, benceno u otras sustancias volátiles para limpiar las partes externas de este producto. Use un paño seco.

## PRECAUCIONES DE USO

- Coloque este producto lejos de cualquier fuente de calor y asegúrese siempre de que hay suficiente circulación de aire a su alrededor.
- No sobrecargue este producto durante un periodo de tiempo prolongado.
- No fuerce nunca los elementos de control (teclas, botones, etc.).
- No utilice disolventes, alcohol, benceno u otras sustancias volátiles para limpiar las partes externas de este producto.



### AVISO IMPORTANTE

Para evitar el ruido en los cables de señal de línea, utilice solo cables apantallados y evite colocarlos cerca de:

- **Equipos que generen campos electromagnéticos de gran intensidad**
- **Cables de alimentación**
- **Líneas de altavoces**



¡ADVERTENCIA! ¡PRECAUCIÓN! Para evitar riesgo de incendio y descarga eléctrica, no exponga nunca este producto a la lluvia o la humedad.



¡ADVERTENCIA! ¡ADVERTENCIA! Para reducir el riesgo de descarga eléctrica, no desmonte este producto a no ser que tenga la cualificación para hacerlo. Deje el trabajo de mantenimiento a técnicos cualificados.

## ELIMINACIÓN CORRECTA DE ESTE PRODUCTO



Este producto se debe eliminar en un lugar autorizado de recogida de aparatos eléctricos y electrónicos (AEE). La eliminación incorrecta de este tipo de residuo podría tener un

impacto negativo en el medioambiente y en la salud de las personas debido a sustancias potencialmente peligrosas. Su cooperación en la correcta eliminación de este producto contribuirá al uso efectivo de los recursos naturales. Para más información sobre los lugares en los que puede dejar su equipo para reciclarlo, póngase en contacto con la autoridad de residuos de su oficina municipal, con la autoridad responsable de residuos o con el servicio de recogida de basura.

## CUIDADO Y MANTENIMIENTO

Para garantizar un servicio duradero del producto, siga los siguientes consejos:

- Si va a situar el producto en exteriores, asegúrese de que esté a cubierto y protegido de la lluvia y la humedad.
- Si el producto debe utilizarse en un entorno frío, caliéntelo poco a poco durante 15 minutos antes de enviarle señales de alta potencia.
- Use siempre un paño seco para limpiar las superficies exteriores del producto, siempre con la alimentación apagada.



**PRECAUCIÓN:** para evitar daños al acabado externo, no utilice disolventes de limpieza ni sustancias abrasivas.



**¡ADVERTENCIA! ¡PRECAUCIÓN!** Limpie el producto solo cuando esté apagado.

---

**RCF S.p.A. se reserva el derecho a hacer cambios sin previo aviso para rectificar cualquier tipo de error u omisión.**

**Consulte siempre la última versión del manual en [www.rcf.it](http://www.rcf.it).**

## 4. INTRODUCCIÓN

Gracias por elegir la interfaz de audio para ordenador RCF TRK PRO1. La interfaz de hardware RCF TRK PRO1 es un estudio USB 2.0 en miniatura con todas las conexiones necesarias para señales de micrófonos, instrumentos o de nivel de línea para ordenadores con macOS o Windows. El circuito interno del preamplificador permite conectar micrófonos que usen alimentación phantom de 48 V e instrumentos de alta impedancia. Las señales de entrada se pueden enrutar a una estación de trabajo (DAW) a una resolución de hasta 24 bits y 192 kHz. La interfaz TRK PRO1 se puede conectar a un amplificador con altavoces, monitores amplificados, auriculares, mezcladores analógicos o cualquier tipo de dispositivo de audio analógico.

Ya sea para podcasts, vlogs o trabajos de locución, el RCF TRK PRO1 ofrece todo lo que necesita. Grabe voces habladas en alta calidad y edítelas con sus auriculares o monitores estéreo con una fiabilidad extraordinaria.

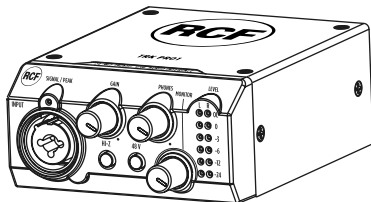

### CONTENIDO DEL PAQUETE

Interfaz de audio para computadora TRK PRO1 USB

Cable USB

Manual de uso

Adaptador para conector de auriculares

## PANEL FRONTAL

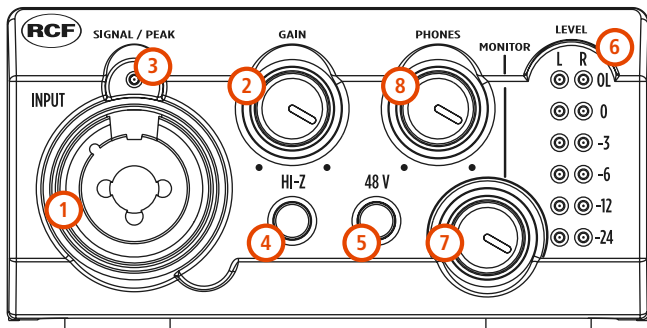

**1 ENTRADA COMBO MIC/LINE/Hi-Z** Esta entrada permite conectar micrófonos con conector XLR e instrumentos (como guitarras o bajos eléctricos) o entradas de línea con conector jack de 6,35 mm.

**2 CONTROL GIRATORIO DEL NIVEL DE GANANCIA DE ENTRADA** Este control sirve para ajustar el nivel de ganancia del micrófono, instrumento o de la entrada de línea. Gírelo a la derecha para aumentar el nivel de ganancia o a la izquierda para reducirla.

**3 LED DE PRESENCIA DE SEÑAL DE ENTRADA** Este LED se ilumina en azul cuando hay una señal en el canal de entrada y en rojo cuando la señal de entrada supera el umbral de sobrecarga.

**4 SELECTOR de impedancia de la ENTRADA DE LÍNEA** Este selector activa el modo de alta impedancia (Hi-Z) en la entrada de jack de 6,35 mm. Si el modo Hi-Z no está seleccionado, el LED estará apagado y la entrada estará en modo "entrada de línea"; seleccione

## 5. DESCRIPCIÓN DEL PRODUCTO

Hi-Z (se encenderá el LED) para convertir la entrada de jack en una "entrada de instrumento" para conectar instrumentos musicales con niveles bajos.

**5 BOTÓN 48 V** Este botón ENCIENDE la alimentación phantom de 48 V para conectar micrófonos de condensador o electret.

**6 MEDIDORES DE SALIDA DE MONITOR** Las barras con seis luces LED indican el nivel de salida L/R de monitor (independientemente del control de monitor). Las luces LED de la parte superior se iluminan en rojo cuando el nivel de entrada sobrepasa el umbral de sobrecarga.

**7 MONITOR** Este botón ajusta el nivel de las salidas de monitor. Gírelo hacia la derecha para aumentar el nivel o a la izquierda para reducirlo.

**8 AURICULARES** Este control giratorio de volumen ajusta el nivel de la salida de los auriculares; gire el control a la derecha para subir el nivel de los auriculares o a la izquierda para reducirlo



**¡ADVERTENCIA!** Escuchar a niveles altos puede causar problemas de audición y provocar la pérdida de audición a largo plazo. Mantenga este control a su nivel mínimo antes de ponerse los auriculares.



### PANEL TRASERO

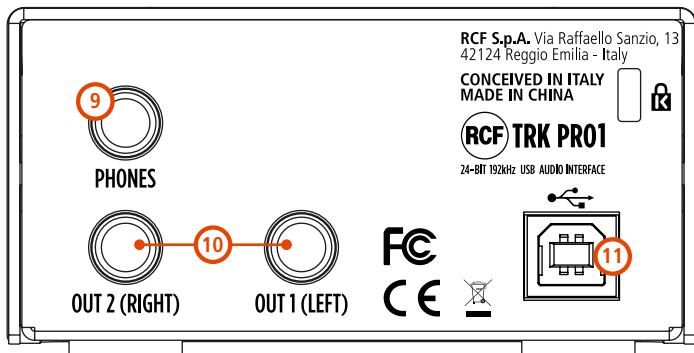

**9 SALIDA DE AURICULARES** Salida de 6,35 mm estéreo para auriculares.

**10 JACKS DE SALIDA BALANCEADA PARA MONITORES** Estas salidas admiten una clavija jack de 6,35 mm para la conexión de altavoces activos o la entrada de amplificadores de altavoces.

**11 PUERTO USB TIPO B** Permite conectar la computadora para transmisión de datos y alimentación.

## 6. INSTALACIÓN DEL DRIVER

Las interfaces RCF TRK PRO funcionan con **WINDOWS** y **MAC OS**.

### WINDOWS

Los drivers de Windows para las interfaces RCF TRK PRO son compatibles con Windows 10 y versiones posteriores.

1. Conecte la interfaz de audio TRK PRO al ordenador con el cable USB incluido.
2. La computadora detectará el nuevo dispositivo de audio USB y ya estará listo para usarse, debido a que TRK PRO es un dispositivo con compatibilidad nativa.

Aunque las funciones básicas de las interfaces RCF TRK PRO están garantizadas con solo conectarla a la computadora, recomendamos descargar los drivers de la serie TRK PRO para aprovechar todo el potencial y funciones que ofrecen estas interfaces.

3. Vaya a [www.rcf.it](http://www.rcf.it), inicie sesión en su área privada, pulse en el registro de producto y registre su producto; a continuación, descargue los drivers de la serie TRK PRO.
4. Instale los drivers siguiendo las instrucciones del asistente del sistema.
5. Una vez se complete la instalación, podrá empezar a utilizar su TRK PRO 2.

Los drivers TRK PRO para Windows permiten una compatibilidad total con los DAW que admiten ASIO. Después de instalar los controladores y conectar el hardware, puede comenzar a utilizar las interfaces de RCF TRK PRO con el DAW de su elección.

### MAC OS

1. Conecte la interfaz de audio TRK PRO a su ordenador Apple con el cable incluido.
2. TRK PRO ya estará lista para su uso.

RCF TRK PRO1 y TRK PRO2 son totalmente compatibles con dispositivos iOS y Android mediante el uso de adaptadores adecuados disponibles en el mercado.

### CONEXIÓN DE UN MICRÓFONO

#### MICRÓFONO DINÁMICO

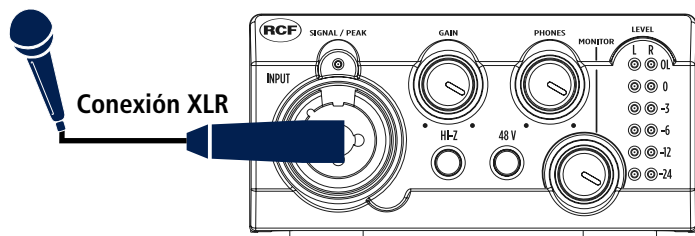

#### MICRÓFONO DE CONDENSADOR O ELECTRET

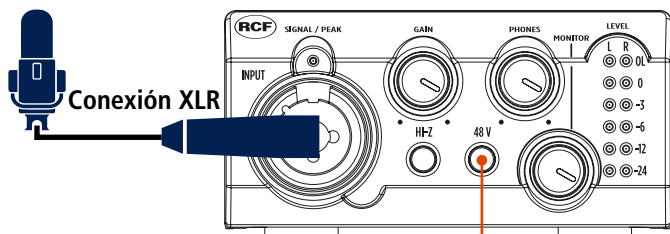

Este botón debe estar presionado cuando utilice micrófonos de condensador o electret

## 7. EJEMPLOS DE CONFIGURACIÓN

### CONEXIÓN DE UN INSTRUMENTO

#### INSTRUMENTO

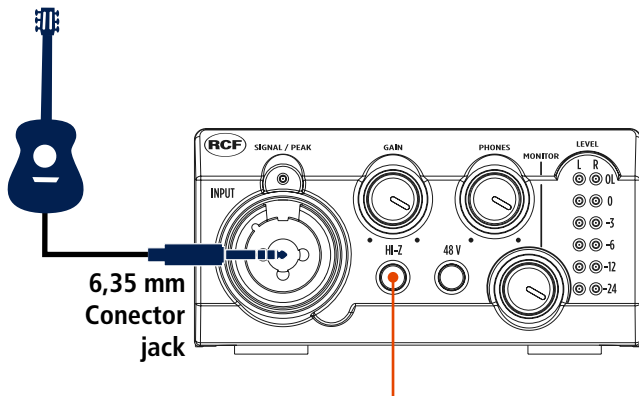

Este botón debe estar presionado cuando se utiliza un instrumento conectado con un conector jack de 6,35 mm

### MONITOR, AURICULARES Y CONEXIÓN DE ORDENADOR

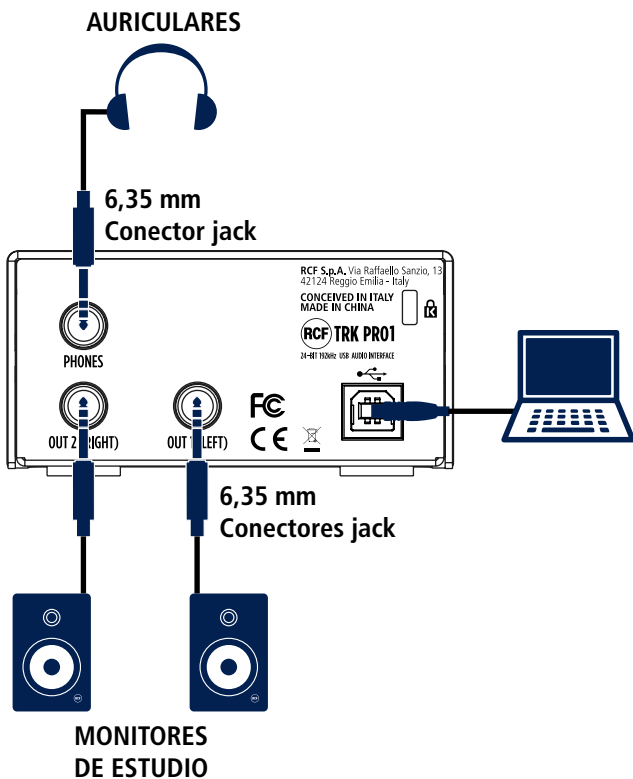

## DIMENSIONS / DIMENSIONI

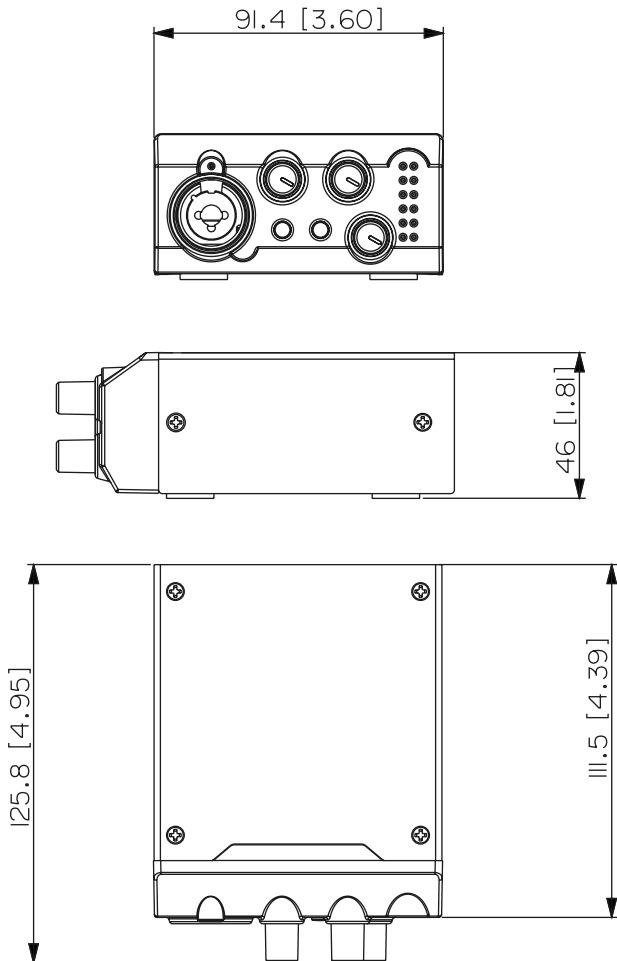

## SPECIFICATIONS / SPECIFICHE TECNICHE

<b>MIC INPUT (Balanced)</b>	Frequency Response:	20Hz -20kHz, +/-0.1 dB
	THD+N	<0.0011%, -1dBFS, 20Hz - 20kHz
	Noise EIN	< -120dB
	Dynamic Range	107dB (A-weighted)
	Input Impedance	3.5 k $\Omega$
	Gain Range	-9 dB ~ +47 dB
	Maximum Input Level	+9 dBu

---

<b>LINE INPUT (Balanced)</b>	Frequency Response:	20Hz -20kHz, +/-0.1 dB
	THD+N	<0.0011%, -1dBFS, 20Hz ~ 20 kHz
	Dynamic Range	107 dB (A-weighted)
	Input Impedance	15 k $\Omega$
	Gain Range	-20 dB ~ +36 dB
	Maximum Input Level	+20 dBu

---

<b>INSTRUMENT INPUT (Unbalanced)</b>	Frequency Response:	20Hz -20kHz, +/-0.1 dB
	THD+N	<0.011%, -1dBFS, 20 Hz - 20 kHz
	Dynamic Range	107 dB (A-weighted)
	Input Impedance	1 M $\Omega$
	Gain Range	-10 dB ~ +46 dB
	Maximum Input Level	+10 dBu

---

<b>ANALOG INPUT (Balanced)</b>	Maximum Output Level	0dBFS = 12 dBu
	Frequency Response	20 Hz ~ 20 kHz, +/-0.2 dB
	THD+N	<0.0012%, -1dBFS, 20 Hz - 20 kHz
	Dynamic range	107 dB (A-weighted)

---

<b>HEADPHONE OUTPUT (Unbalanced)</b>	Output Impedance	<10 $\Omega$
	Max Output Level 1500	48 mW
	Max Output Level 500	114 mW

---

Supported Sample Rates	44.1 kHz, 48 kHz, 88.2 kHz, 96 kHz, 176.4 kHz, 192 kHz
------------------------	---



10307737 RevB

**RCF S.p.A.** Via Raffaello Sanzio, 13 - 42124 Reggio Emilia - Italy

---

Tel +39 0522 274 411 - Fax +39 0522 232 428 - e-mail: [info@rcf.it](mailto:info@rcf.it) - [www.rcf.it](http://www.rcf.it)