



ART 7 MK5 SERIES

PROFESSIONAL ACTIVE SPEAKERS

ENGLISH

1	SAFETY PRECAUTIONS AND GENERAL INFORMATION	4
2	DESCRIPTION	6
3	REAR PANEL FEATURES AND CONTROLS	7
4	CONNECTION	8
5	INSTALLATION.....	9
6	TROUBLESHOOTING	11

ITALIANO

1	AVVERTENZE PER LA SICUREZZA E INFORMAZIONI GENERALI.....	12
2	DESCRIZIONE	14
3	PANNELLO POSTERIORE - FUNZIONI E CONTROLLI	15
4	CONNESSIONI	16
5	INSTALLAZIONE	17
6	RISOLUZIONE DEI PROBLEMI	19

FRANÇAIS

1	MESURES DE SÉCURITÉ ET INFORMATIONS GÉNÉRALES.....	20
2	DESCRIPTION	12
3	FONCTIONS ET CONTRÔLES DU PANNEAU ARRIÈRE.....	23
4	CONNEXIONS	24
5	INSTALLATION.....	25
6	DÉPANNAGE	27

DEUTSCH

1	SICHERHEITSHINWEISE UND ALLGEMEINE INFORMATIONEN.....	28
2	BESCHREIBUNG.....	30
3	FUNKTIONEN UND BEDIENELEMENTE RÜCKSEITE	31
4	ANSCHLÜSSE.....	32
5	INSTALLATION.....	33
6	FEHLERBESEITIGUNG	35

ESPAÑOL

1	MEDIDAS DE SEGURIDAD E INFORMACIÓN GENERAL.....	36
2	DESCRIPCIÓN	38
3	PANEL TRASERO Y CONTROLES.....	39
4	CONNEXIONES	40
5	INSTALACIÓN.....	41
6	RESOLUCIÓN DE PROBLEMAS.....	43

ART 708-A MK5 DIMENSIONS	44
--------------------------------	----

ART 710-A MK5 DIMENSIONS	45
--------------------------------	----





ART 712-A/732-A MK5 DIMENSIONS.....	46
-------------------------------------	----

ART 715-A/735-A/745-A MK5 DIMENSIONS	47
--	----

SPECIFICATION	48
---------------------	----

1. SAFETY PRECAUTIONS AND GENERAL INFORMATION

The symbols used in this document give notice of important operating instructions and warnings which must be strictly followed.

	CAUTION	Important operating instructions: explains hazards that could damage a product, including data loss
	WARNING	Important advice concerning the use of dangerous voltages and the potential risk of electric shock, personal injury or death.
	IMPORTANT NOTES	Helpful and relevant information about the topic
	SUPPORTS, TROLLEYS AND CARTS	Information about the use of supports, trolleys and carts. Reminds to move with extreme caution and never tilt.
	WASTE DISPOSAL	This symbol indicates that this product should not be disposed with your household waste, according to the WEEE directive (2012/19/EU) and your national law.

IMPORTANT NOTES

This manual contains important information about the correct and safe use of the device. Before connecting and using this product, please read this instruction manual carefully and keep it on hand for future reference. The manual is to be considered an integral part of this product and must accompany it when it changes ownership as a reference for correct installation and use as well as for the safety precautions. RCF S.p.A. will not assume any responsibility for the incorrect installation and / or use of this product.

SAFETY PRECAUTIONS

1. All the precautions, in particular the safety ones, must be read with special attention, as they provide important information.

2. Power supply from mains

- The mains voltage is sufficiently high to involve a risk of electrocution; install and connect this product before plugging it in.
- Before powering up, make sure that all the connections have been made correctly and the voltage of your mains corresponds to the voltage shown on the rating plate on the unit, if not, please contact your RCF dealer.
- The metallic parts of the unit are earthed through the power cable. An apparatus with CLASS I construction shall be connected to a mains socket outlet with a protective earthing connection.
- Protect the power cable from damage; make sure it is positioned in a way that it cannot be stepped on or crushed by objects.
- To prevent the risk of electric shock, never open this product: there are no parts inside that the user needs to access.
- Be careful: in the case of a product supplied by manufacturer only with POWERCON connectors and without a power cord, jointly to POWERCON connectors type NAC3FCA (power-in) and NAC3FCB (power-out), the following power cords compliant to national standard shall be used:
 - EU: cord type H05VV-F 3G 3x2.5 mm² - Standard IEC 60227-1
 - JP: cord type VCTF 3x2 mm²; 15Amp/120V~ - Standard JIS C3306
 - US: cord type SJT/SJTO 3x14 AWG; 15Amp/125V~ - Standard ANSI/UL 62

3. Make sure that no objects or liquids can get into this product, as this may cause a short circuit. This apparatus shall not be exposed to dripping or splashing. No objects filled with liquid, such as vases, shall be placed on this apparatus. No naked sources (such as lighted candles) should be placed on this apparatus.

4. Never attempt to carry out any operations, modifications or repairs that are not expressly described in this manual. Contact your authorized service centre or qualified personnel should any of the following occur:

- **The product does not function (or functions in an anomalous way).**
- **The power cable has been damaged.**
- **Objects or liquids have got in the unit.**
- **The product has been subject to a heavy impact.**

5. If this product is not used for a long period, disconnect the power cable.

6. If this product begins emitting any strange odours or smoke, switch it off immediately and disconnect the power cable.

7. Do not connect this product to any equipment or accessories not foreseen. For suspended installation, only use the dedicated anchoring points and do not try to hang this product by using elements that are unsuitable or not specific for this purpose. Also check the suitability of the support surface to which the product is anchored (wall, ceiling, structure, etc.), and the components used for attachment (screw anchors, screws, brackets not supplied by RCF etc.), which must guarantee the security of the system / installation over time, also considering, for example, the mechanical vibrations normally generated by transducers. To prevent the risk of falling equipment, do not stack multiple units of this product unless this possibility is specified in the user manual.

8. RCF S.p.A. strongly recommends this product is only installed by professional qualified installers (or specialised firms) who can ensure correct installation and certify it according to the regulations in force. The entire audio system must comply with the current standards and regulations regarding electrical systems.

9. Supports, trolleys and carts.



The equipment should be only used on supports, trolleys and carts, where necessary, that are recommended by the manufacturer. The equipment / support / trolley / cart assembly must be moved with extreme caution. Sudden stops, excessive pushing force and uneven floors may cause the assembly to overturn. Never tilt the assembly.

10. There are numerous mechanical and electrical factors to be considered when installing a professional audio system (in addition to those which are strictly acoustic, such as sound pressure, angles of coverage, frequency response, etc.).

11. Hearing loss.

Exposure to high sound levels can cause permanent hearing loss. The acoustic pressure level that leads to hearing loss is different from person to person and depends on the duration of exposure. To prevent potentially dangerous exposure to high levels of acoustic pressure, anyone who is exposed to these levels should use adequate protection devices. When a transducer capable of producing high sound levels is being used, it is therefore necessary to wear ear plugs or protective earphones. See the manual technical specifications to know the maximum sound pressure level.

OPERATING PRECAUTIONS

- Place this product far from any heat sources and always ensure an adequate air circulation around it.
- Do not overload this product for a long time.
- Never force the control elements (keys, knobs, etc.).
- Do not use solvents, alcohol, benzene or other volatile substances for cleaning the external parts of this product.



IMPORTANT NOTES

To prevent the occurrence of noise on line signal cables, use screened cables only and avoid putting them close to:

- **Equipment that produces high-intensity electromagnetic fields**
- **Power cables**
- **Loudspeaker lines**



WARNING! CAUTION! To prevent the risk of fire or electric shock, never expose this product to rain or humidity.



WARNING! To prevent electric shock hazard, do not connect to mains power supply while grille is removed



WARNING! to reduce the risk of electric shock, do not disassemble this product unless you are qualified. Refer servicing to qualified service personnel.

CORRECT DISPOSAL OF THIS PRODUCT



This product should be handed over to an authorized collection site for recycling waste electrical and electronic equipment (EEE). Improper handling of this type of waste could have a possible negative impact on the environment and human health due to potentially hazardous substances that are generally associated with EEE. At the same time, your cooperation in the correct disposal of this product will contribute to the effective usage of natural resources. For more information about where you can drop off your waste equipment for recycling, please contact your local city office, waste authority or your household waste disposal service.

CARE AND MAINTENANCE

To ensure a long-life service, this product should be used following these advices:

- If the product is intended to be set up outdoors, be sure it is under cover and protected to rain and moisture.
 - If the product needs to be used in a cold environment, slowly warm up the voice coils by sending a low-level signal for about 15 minutes before sending high-power signals.
 - Always use a dry cloth to clean the exterior surfaces of the speaker and always do it when the power is turned off.
-



CAUTION: to avoid damaging the exterior finishes do not use cleaning solvents or abrasives.



WARNING! CAUTION! For powered speakers, do cleaning only when the power is turned off.

RCF S.p.A. reserves the right to make changes without prior notice to rectify any errors and / or omissions.

Always refer to the latest version of the manual on www.rcf.it.

THE ART 7 MK5 SERIES

Art 7 MK5 Series two-way speakers are equipped with new generation amplifiers providing very high output, extremely low distortion and an incredible natural sound.

Each amplifier features both XLR and Jack balanced inputs, XLR output link, volume and a switchable EQ Mode (Flat/XBoost), additional MIC/Line input switch.

XBoost increases the depth and richness of ART 7 MK5 low frequencies simply enabling the function from the speaker rear panel. Based on the latest RCF research works, XBoost produces the perception of much deeper bass preserving maximum clarity and keeping the woofer excursion under control. This results in an enhanced sound performance at all volumes, optimal for background music or to enrich your mix, especially when the speaker is used full-range and without a subwoofer.

The amplifier features a solid mechanical aluminium structure which not only stabilizes the amplifier during transportation but also assists heat dissipation.

Art 7 MK5 Series amplifiers provide PFC power supply section in order to produce maximum output even in case of tension drops from main supply.

The design looks aggressive whilst retaining familiar Art ergonomics and is the result of extensive combined functional and acoustic research.

Art 7 MK5 Series two-way system cabinets are molded in a special polypropylene composite material and are designed to dampen down vibrations even at maximum volume settings. All models are equipped with handles with rubber handgrip for greater portability; on the bottom side a rugged steel pole mount seat has been installed in all models.

The cabinet shape allows every ART 7 MK5 Series model to be used in the standard configuration as well as in stage monitor mode.

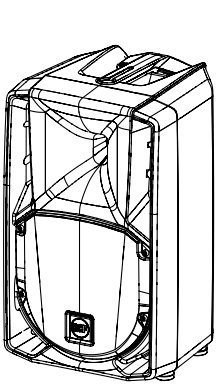

ART 708-A MK5

1400 Watt
8" Woofer - 2.0" v.c.
1.4" Compression Driver
10.4 kg / 22.93 lbs

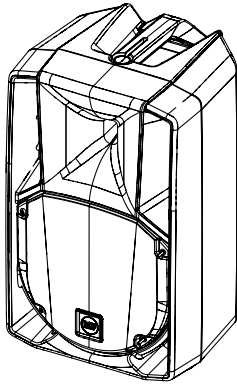

ART 710-A MK5

1400 Watt
10" Woofer - 2.5" v.c.
1.75" Compression Driver
14.2 kg / 31.31 lbs

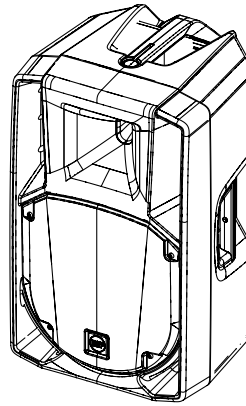

ART 712-A MK5

1400 Watt
12" Woofer - 2,5" v.c.
1.75" Compression Driver
17.8 kg / 39.24 lbs

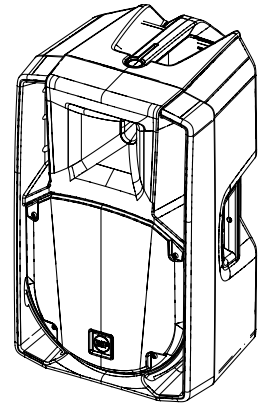

ART 732-A MK5

1400 Watt
12" Woofer - 2.5" v.c.
3.0" Compression Driver
17.8 kg / 39.24 lbs

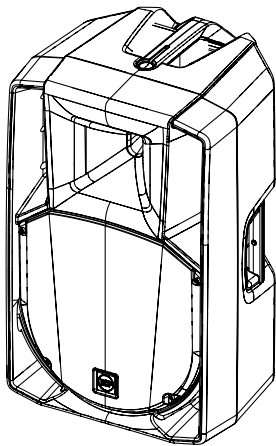

ART 715-A MK5

1400 Watt
15" Woofer - 2.5" v.c.
1.75" Compression Driver
19.6 kg / 43.21 lbs

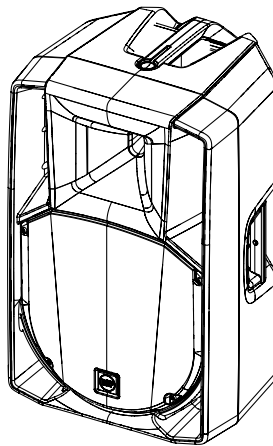

ART 735-A MK5

1400 Watt
15" Neo Woofer - 3.0" v.c.
3.0" Compression Driver
21.4 kg / 47.18 lbs

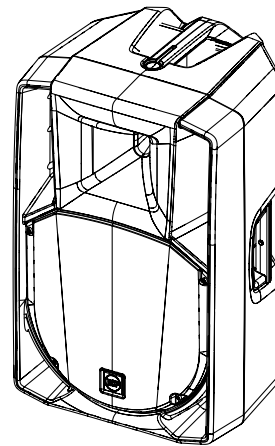

ART 745-A MK5

1400 Watt
15" Neo Woofer - 3.5" v.c.
4.0" Compression Driver
18.8 kg / 41.45 lbs

3. REAR PANEL FEATURES AND CONTROLS

- 1 **JACK/FEMALE XLR INPUTS (BAL/UNBAL)** The system accepts jack or XLR input connectors.
- 2 **LIMITER LED** The amplifier has a built in limiter circuit to prevent clipping of the amplifiers or overdriving the transducers. When the soft clipping circuit is active the LED blinks orange. It is okay if the limit LED blinks occasionally. If the LED blinks frequently or lights continuously, turn down the signal level.
- 3 **SIGNAL LED** The signal indicator lights green if there is signal present on the main XLR input.
- 4 **POWER LED** This LED lights up when the speaker is on.
- 5 **MALE XLR SIGNAL OUTPUT**
The output XLR connector provides a loop trough for speakers daisy chaining.
- 6 **VOLUME CONTROL** Adjusts the master volume.
- 7 **FLAT/XBOOST SWITCH** Sets the flat or boost equalization.

XBOOST increases the depth and richness of the low frequencies. It is optimal for background music or when the speaker is used full-range and without a subwoofer.

FLAT equalisation is recommended for all other applications.

- 8 **INPUT SENSITIVITY SWITCH** Position the switch in LINE to use a line level source (0 dB) or MIC to use a microphone source.
- 9 **STANDARD 3-PRONG IEC SOCKET** Power connection.
- 10 **FUSE CARRIER** Mains fuse housing.
- 11 **POWER MAIN SWITCH** The power switch turns the AC power ON and OFF.

 **WARNING! CAUTION!** Loudspeaker connections should be only made by qualified and experienced personnel having the technical know-how or enough specific instructions (to ensure that connections are made correctly) in order to prevent any electrical danger.

To prevent any risk of electric shock, do not connect loudspeakers when the amplifier is switched on.

Before turning the system on, check all connections and make sure there are no accidental short circuits.

The entire sound system shall be designed and installed in compliance with the current local laws and regulations regarding electrical systems.

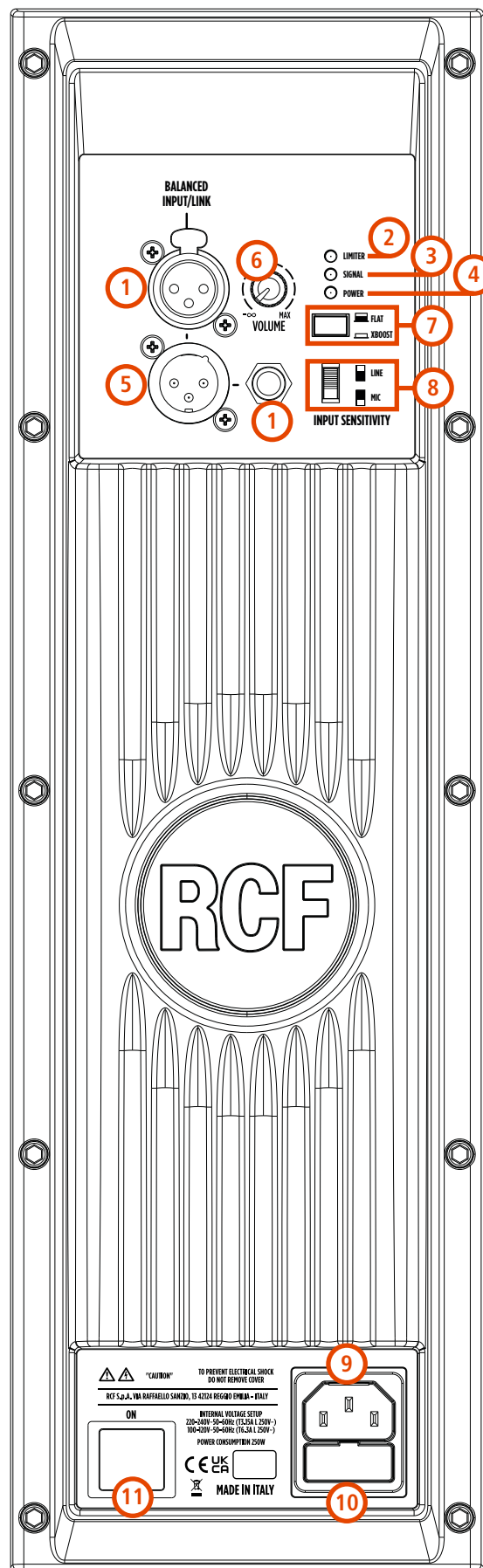

4. CONNECTIONS

The connectors must be wired according to the standards specified by the AES (Audio Engineering Society).

MALE XLR CONNECTOR Balanced wiring

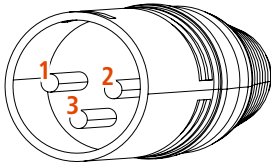

FEMALE XLR CONNECTOR Balanced wiring

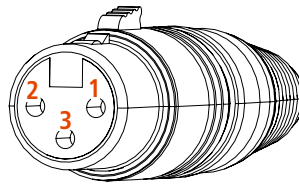

PIN 1 = GROUND (SHIELD)
PIN 2 = HOT (+)
PIN 3 = COLD (-)

TRS CONNECTOR Unbalanced mono wiring

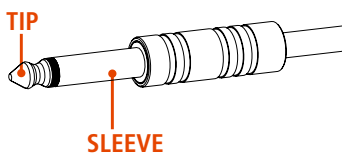

TRS CONNECTOR Balanced mono wiring

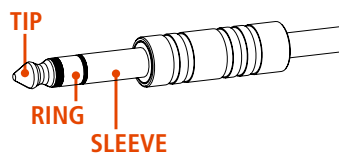

SLEEVE = GROUND (SHIELD)
TIP = HOT (+)
RING = COLD (-)

BEFORE CONNECTING THE SPEAKER

On the rear panel you will find all the controls, signal and power inputs. At first verify the voltage label applied to the rear panel (115 Volt or 230 Volt). The label indicates the right voltage. If you read a wrong voltage on the label or if you can't find the label at all, please call your vendor or authorized RCF SERVICE CENTRE before connecting the speaker. This fast check will avoid any damage.

In case of need of changing the voltage please call your vendor or authorized RCF SERVICE CENTRE. This operation requires the replacement of the fuse value and is reserved to an RCF SERVICE CENTRE.

BEFORE TURNING ON THE SPEAKER

You can now connect the power supply cable and the signal cable. Before turning on the speaker make sure the volume control is at the minimum level (even on the mixer output). It is important that the mixer is already ON before turning on the speaker. This will avoid damages to the speaker and noisy "bumps" due to turning on parts on the audio chain. It is a good practice to always turn on the speakers at last and turning them off immediately after their use. You can now turn ON the speaker and adjust the volume control to a proper level.

PROTECTIONS

ART Series active speakers are equipped with a complete system of protection circuits. The circuit is acting very gently on audio signal, controlling level and maintaining distortion at acceptable level.

VOLTAGE SETUP (RESERVED TO THE RCF SERVICE CENTRE)

200-240 Volt, 50 Hz (FUSE VALUE T3.15 A L 250V)

100-120 Volt, 60 Hz (FUSE VALUE T6.3 A L 250V)

FLOOR CONFIGURATIONS

Several configurations are possible with ART 7 MK5 Speakers; they can be placed on the floor or on a stage as main PA or used as stage monitors; they can also be pole mounted on a speaker stand or over a subwoofer.

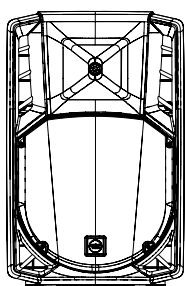

**FLOOR OR STAGE
STANDING**

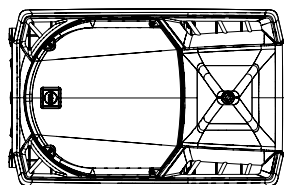

**STAGE
MONITOR**

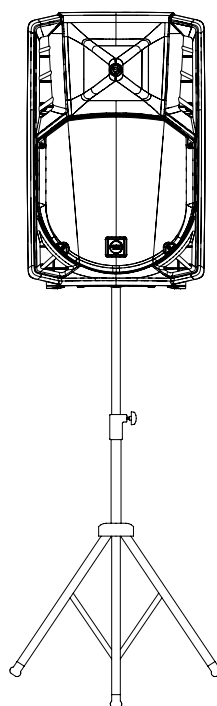

**POLE
MOUNTED**

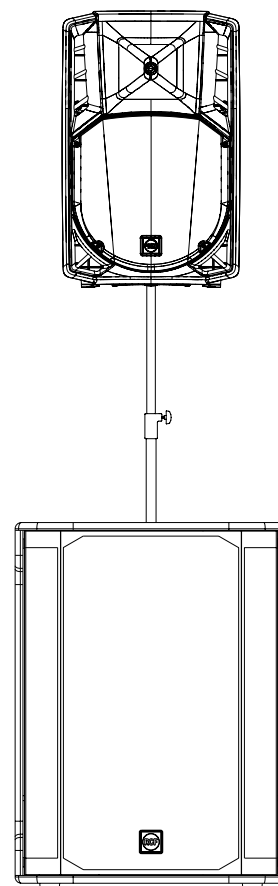

**SUBWOOFER
MOUNTED**

SUSPENDED CONFIGURATIONS

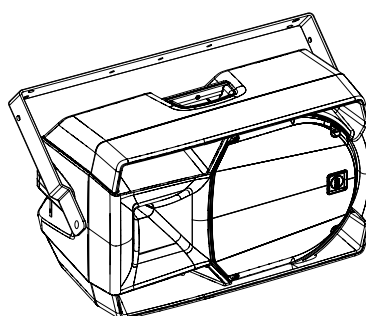

ART 7 MK5 Speakers can also be hanged with the use of their specific accessory **ART7 H-BR**.



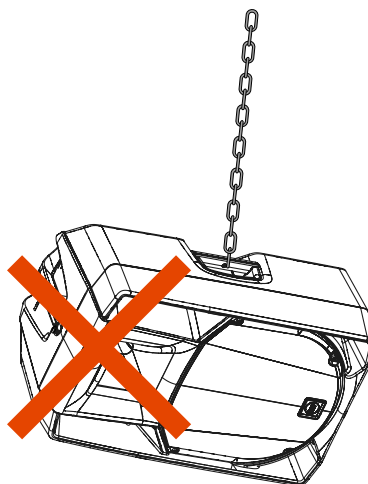
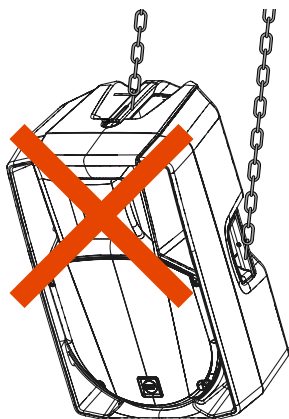

ART7 H-BR



5. INSTALLATION

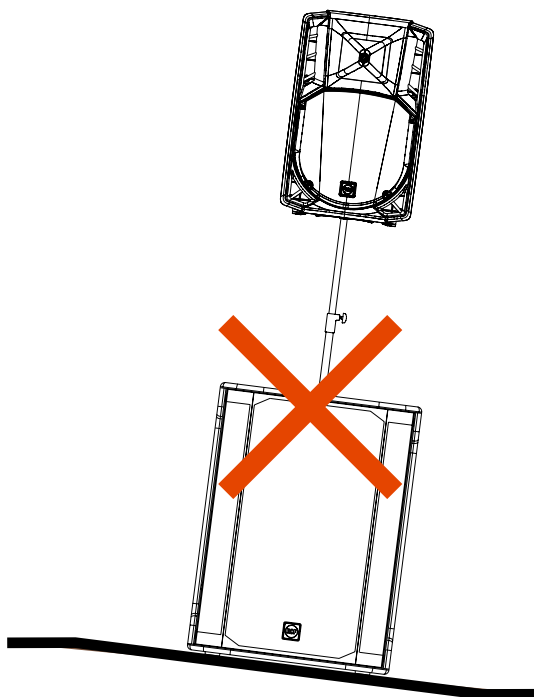
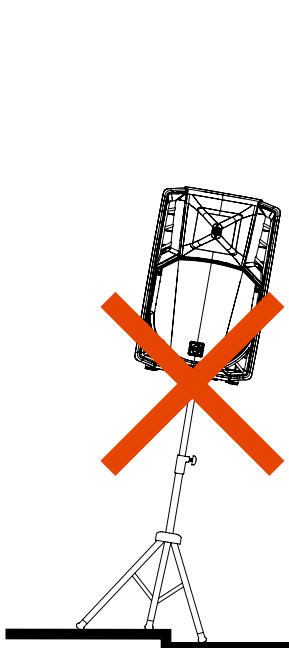

  **WARNING! CAUTION!** Never suspend ART speakers by there handles. Handles are intended for transportation, not for rigging.



  **WARNING! CAUTION!** To use this product with the subwoofer pole-mount, before installing the system, please verify the allowed configurations and the indications regarding the accessories, on the RCF website to avoid any danger and damages to people, animals and objects. In any case, please assure the subwoofer which is holding the speaker is located on an horizontal floor and without inclinations.

  **WARNING! CAUTION!** The use of these speakers with Stand and Pole Mount accessories can be done by qualified and experienced personnel only, trained appropriately on professional systems installations. In any case it's the user's final responsibility to ensure the system safety conditions and avoid any danger or damage to people, animals and objects.

THE SPEAKER DOESN'T TURN ON

Make sure the speaker is switched on and connected to an active AC power

THE SPEAKER IS CONNECTED TO AN ACTIVE AC POWER BUT DOESN'T TURN ON

Make sure the power cable is intact and connected correctly.

THE SPEAKER IS ON BUT DOESN'T MAKE ANY SOUND

Check if the signal source is sending correctly and if the signal cables are not damaged.

THE SOUND IS DISTORTED AND THE OVERLOAD LED BLINKS FREQUENTLY

Turn down the output level of the mixer.

THE SOUND IS VERY LOW AND HISSING

The source gain or the output level of the mixer might be too low.

THE SOUND IS HISSING EVEN AT PROPER GAIN AND VOLUME

The source might send a low quality or noisy signal

HUMMING OR BUZZING NOISE





Check out the AC grounding and all the equipments connected to the mixer input including cables and connectors.



WARNING! to reduce the risk of electric shock, do not disassemble this product unless you are qualified. Refer servicing to qualified service personnel.

1. AVVERTENZE PER LA SICUREZZA E INFORMAZIONI GENERALI

I simboli utilizzati in questo documento notificano importanti istruzioni operative e avvertimenti che devono essere seguiti attentamente.

	CAUTELE	Importante istruzione operativa: notifica un pericolo che potrebbe danneggiare il prodotto, compresa la perdita di dati
	ATTENZIONE	Avvertimento importante riguardante l'uso di voltaggi pericolosi e il potenziale rischio di shock elettrico, lesioni personali o morte.
	NOTE IMPORTANTI	Informazioni utili e rilevanti sull'argomento
	SUPPORTI, TROLLEY E CARRRELLI	Informazioni riguardanti l'utilizzo di supporti, trolley e carrelli. Suggerisce di muovere con estrema cautela e di non inclinare il carico.
	SMALTIMENTO	Questo simbolo indica che il prodotto non deve essere smaltito con i rifiuti ordinari, così come indicato nella direttiva WEEE (2012/19/EU) e nelle normative nazionali in vigore.

NOTE IMPORTANTI

Questo manuale contiene informazioni importanti sull'uso corretto e sicuro del dispositivo. Prima di collegare e utilizzare questo prodotto, leggere attentamente questo manuale di istruzioni e tenerlo a portata di mano per riferimenti futuri. Il manuale deve essere considerato parte integrante di questo prodotto e deve accompagnarlo in caso di cambio proprietà come riferimento per la corretta installazione e utilizzo nonché per le precauzioni di sicurezza. RCF S.p.A. non si assume alcuna responsabilità per l'installazione e / o l'uso errati di questo prodotto.

PRECAUZIONI DI SICUREZZA

1. Tutte le precauzioni, in particolare quelle di sicurezza, devono essere lette con particolare attenzione, in quanto forniscono informazioni importanti.

2. Alimentazione principale da rete elettrica

- La tensione di rete è sufficientemente elevata da comportare un rischio di folgorazione; installare e collegare questo prodotto prima di collegarlo.
- Prima di accendere, assicurarsi che tutti i collegamenti siano stati eseguiti correttamente e che la tensione della rete corrisponda alla tensione indicata sulla targhetta dei dati sull'unità, in caso contrario, contattare il rivenditore RCF.
- Le parti metalliche dell'unità sono messe a terra attraverso il cavo di alimentazione. Un apparecchio con costruzione di CLASSE I deve essere collegato a una presa di corrente con un collegamento di terra di protezione.
- Proteggere il cavo di alimentazione da danni; assicurarsi che sia posizionato in modo tale da non poter essere calpestato o schiacciato da oggetti.
- Per evitare il rischio di scosse elettriche, non aprire mai questo prodotto: non sono previste parti interne alle quali l'utente debba accedere.
- Fare attenzione: nel caso di un prodotto provvisto solo di connettori POWERCON e senza cavo di alimentazione, congiuntamente ai connettori POWERCON tipo NAC3FCA (alimentazione) e NAC3FCB (alimentazione), devono essere usati i seguenti cavi di alimentazione conformi alla norma nazionale:
 - EU: cavo di tipo H05VV-F 3G 3x2.5 mm² - Standard IEC 60227-1
 - JP: cavo di tipo VCTF 3x2 mm²; 15Amp/120V~ - Standard JIS C3306
 - US: cavo di tipo SJT/SJO 3x14 AWG; 15Amp/125V~ - Standard ANSI/UL 62

3. Assicurarsi che nessun oggetto o liquido penetri in questo prodotto poiché ciò potrebbe causare un corto circuito. Questo apparecchio non deve essere esposto a gocciolamenti o spruzzi. Nessun oggetto riempito di liquido, come vasi, deve essere posizionato su questo apparecchio. Nessuna fiamma libera (come candele accese) deve essere posizionata su questo apparecchio.

4. Non tentare mai di eseguire operazioni, modifiche o riparazioni non espressamente descritte nel presente manuale.

Contattare il centro di assistenza autorizzato o personale qualificato qualora si verifichi una delle seguenti condizioni:

- **Il prodotto non funziona (o funziona in modo anomalo).**
- **Il cavo di alimentazione è stato danneggiato.**
- **Oggetti o liquidi sono entrati nell'unità.**
- **Il prodotto ha subito un forte urto.**

5. Se questo prodotto non viene utilizzato per un lungo periodo, scollegare il cavo di alimentazione.

6. Se questo prodotto inizia a emettere strani odori o fumo, spegnerlo immediatamente e scollegare il cavo di alimentazione.

7. Non collegare questo prodotto ad apparecchiature o accessori non previsti.

Per l'installazione sospesa, utilizzare solo i punti di ancoraggio dedicati e non tentare di appendere questo prodotto utilizzando elementi non idonei o non specifici per questo scopo. Verificare inoltre l'idoneità della superficie di supporto a cui è ancorato il prodotto (parete, soffitto, struttura, ecc.) a dei componenti utilizzati per il fissaggio (tasselli, viti, staffe non fornite da RCF ecc.) che devono garantire sicurezza del sistema / installazione nel tempo, anche considerando, ad esempio, le vibrazioni meccaniche normalmente generate dai trasduttori.

Per evitare il rischio di caduta dell'apparecchiatura, non impilare più unità di questo prodotto a meno che questa possibilità non sia specificata nel manuale dell'utente.

8.RCF S.p.A. raccomanda vivamente che questo prodotto sia installato solo da installatori professionisti qualificati (o aziende specializzate) che possono garantire la corretta installazione e certificarlo secondo le normative vigenti.

L'intero sistema audio deve essere conforme agli standard e alle normative vigenti in materia di sistemi elettrici.

9. Supporti, trolley e carrelli.



L'apparecchiatura deve essere utilizzata, ove necessario, solo su supporti, trolley e carrelli consigliati dal produttore. L'apparecchiatura / supporto / carrello deve essere spostata con estrema cautela. Arresti improvvisi, eccessiva spinta e pavimenti irregolari possono causarne il ribaltamento. Non inclinare mai.

10. Vi sono numerosi fattori meccanici ed elettrici da considerare quando si installa un sistema audio professionale (oltre a quelli strettamente acustici, come la pressione del suono, gli angoli di copertura, la risposta in frequenza, ecc.).

11. Perdita dell'udito.

L'esposizione a livelli sonori elevati può causare la perdita permanente dell'udito. Il livello di pressione acustica che porta alla perdita dell'udito è diverso da persona a persona e dipende dalla durata dell'esposizione. Per prevenire un'esposizione potenzialmente pericolosa a livelli elevati di pressione acustica, chiunque sia esposto a questi livelli dovrebbe usare adeguati dispositivi di protezione. Quando viene utilizzato un trasduttore in grado di produrre alti livelli sonori, è quindi necessario indossare tappi per le orecchie o cuffie protettive. Vedere le specifiche tecniche del manuale per conoscere il livello massimo di pressione sonora.

PRECAUZIONI OPERATIVE

- Posizionare questo prodotto lontano da qualsiasi fonte di calore e garantire sempre un'adeguata circolazione dell'aria attorno ad esso.
- Non sovraccaricare questo prodotto per molto tempo.
- Non forzare mai gli elementi di controllo (tasti, manopole, ecc.).
- Non utilizzare solventi, alcool, benzene o altre sostanze volatili per pulire le parti esterne di questo prodotto.



NOTE IMPORTANTI

Per evitare di verificarsi di disturbi sui cavi di segnale in linea, utilizzare solo cavi schermati ed evitare di avvicinarli a:

- **Apparecchiature che producono campi elettromagnetici ad alta intensità**
- **Cavi di alimentazione**
- **Linee di altoparlanti**



ATTENZIONE! CAUTELA! Per evitare il rischio di incendi o scosse elettriche, non esporre mai questo prodotto a pioggia o umidità.



ATTENZIONE! Per evitare il rischio di scosse elettriche, non collegare all'alimentazione di rete mentre la griglia è rimossa.



WARNING! Per ridurre il rischio di scosse elettriche, non smontare questo prodotto se non si è qualificati. Per l'assistenza rivolgersi a personale di assistenza qualificato

SMALTIMENTO CORRETTO DI QUESTO PRODOTTO



Questo prodotto deve essere consegnato a un sito di raccolta autorizzato per il riciclaggio di apparecchiature elettriche ed elettroniche (AEE). Una manipolazione impropria di questo tipo di rifiuti potrebbe avere un possibile impatto negativo sull'ambiente e sulla salute umana a causa di sostanze potenzialmente pericolose che sono generalmente associati alle AEE. Allo stesso tempo, la vostra collaborazione per il corretto smaltimento di questo prodotto contribuirà all'utilizzo efficace delle risorse naturali. Per ulteriori informazioni su dove sia possibile scaricare le attrezzature per il riciclaggio, si prega di contattare l'ufficio comunale locale, l'autorità competente per i rifiuti o il servizio di smaltimento dei rifiuti domestici .

CURA E MANUTENZIONE

Per garantire un servizio di lunga durata, questo prodotto deve essere utilizzato seguendo questi consigli:

- Se il prodotto deve essere installato all'aperto, assicurarsi che sia coperto e protetto da pioggia e umidità.
- Se il prodotto deve essere utilizzato in un ambiente freddo, riscaldare lentamente le bobine vocali inviando un segnale di basso livello per circa 15 minuti prima di inviare segnali ad alta potenza.
- Utilizzare sempre un panno asciutto per pulire le superfici esterne dell'altoparlante e farlo sempre quando l'alimentazione è spenta



CAUTELA! Per evitare di danneggiare le finiture esterne non utilizzare solventi per la pulizia o abrasivi.



ATTENZIONE! CAUTELA! Per gli altoparlanti alimentati, eseguire la pulizia solo quando l'alimentazione è spenta.

RCF S.p.A. si riserva il diritto di apportare modifiche senza preavviso per rettificare eventuali errori e/o omissioni.

Fare sempre riferimento all'ultima versione del manuale su www.rcf.it.

THE ART 7 MK5 SERIES

I diffusori della serie Art 7 MK5 sono dotati di amplificatori di nuova generazione che forniscono un rendimento molto elevato, una distorsione estremamente bassa e un suono incredibilmente naturale.

Ogni amplificatore è dotato di ingressi bilanciati XLR e Jack, uscite XLR, modalità EQ commutabile (Flat/XBoost) e switch MIC/Line.

L'amplificatore è dotato di una solida struttura meccanica in alluminio che non solo stabilizza l'amplificatore durante il trasporto ma ne favorisce anche la dissipazione del calore. XBoost aumenta la profondità e la ricchezza delle basse frequenze dei diffusori ART MK5 semplicemente abilitando la funzione dal pannello posteriore del diffusore. Basato sugli ultimi progetti di ricerca RCF, XBoost produce la percezione di bassi molto più profondi preservando la massima chiarezza e tenendo sotto controllo l'escursione del woofer. Ciò si traduce in prestazioni audio migliorate a tutti i livelli d'ascolto, ottimali per musica di sottofondo o per arricchire il mix, soprattutto quando il diffusore viene utilizzato in full range e senza subwoofer.

Gli amplificatori della serie Art 7 MK5 forniscono una sezione di alimentazione PFC per produrre la massima potenza anche in caso di cadute di tensione dall'alimentazione principale.

Il design appare aggressivo pur mantenendo l'ergonomia familiare della serie Art ed è il risultato di un'intensa ricerca combinata funzionale e acustica.

I cabinet dei diffusori Art 7 MK5 sono stampati in uno speciale materiale composito in polipropilene e sono progettati per smorzare le vibrazioni anche alle massime impostazioni di volume. Il reflex è dimensionato per offrire una migliore efficienza. Tutti i modelli sono dotati di maniglie con impugnatura in gomma per una maggiore trasportabilità; sul lato inferiore in tutti i modelli è installato una robusta sede per il montaggio su palo. La forma del cabinet consente di utilizzare ogni modello della serie ART 7 MK5 sia nella configurazione standard che in modalità monitor da palco.

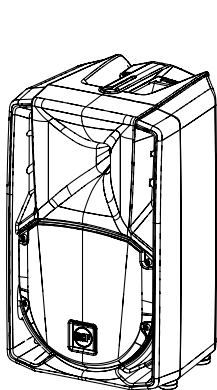

ART 708-A MK5

1400 Watt
8" Woofer - 2.0" v.c.
1.4" Compression Driver
10.4 kg / 22.93 lbs

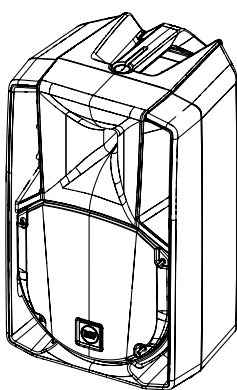

ART 710-A MK5

1400 Watt
10" Woofer - 2.5" v.c.
1.75" Compression Driver
14.2 kg / 31.31 lbs

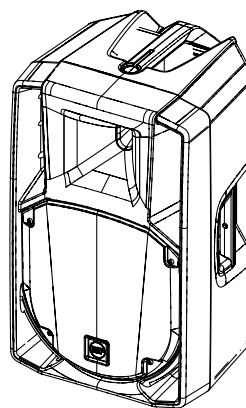

ART 712-A MK5

1400 Watt
12" Woofer - 2,5" v.c.
1.75" Compression Driver
17.8 kg / 39.24 lbs

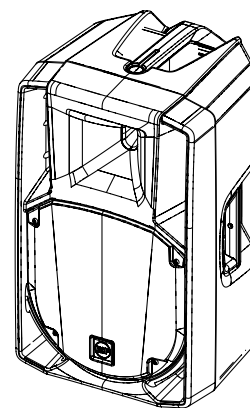

ART 732-A MK5

1400 Watt
12" Woofer - 2.5" v.c.
3.0" Compression Driver
17.8 kg / 39.24 lbs

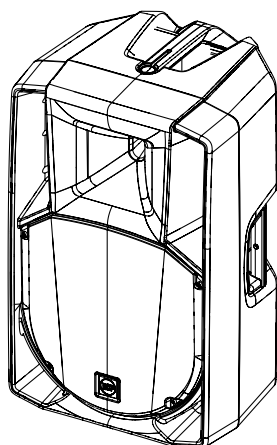

ART 715-A MK5

1400 Watt
15" Woofer - 2.5" v.c.
1.75" Compression Driver
19.6 kg / 43.21 lbs

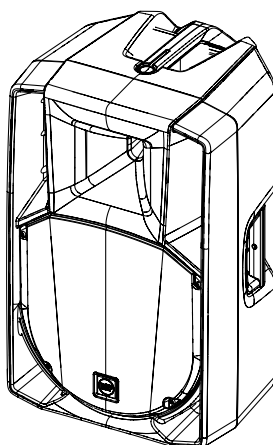

ART 735-A MK5

1400 Watt
15" Neo Woofer - 3.0" v.c.
3.0" Compression Driver
21.4 kg / 47.18 lbs

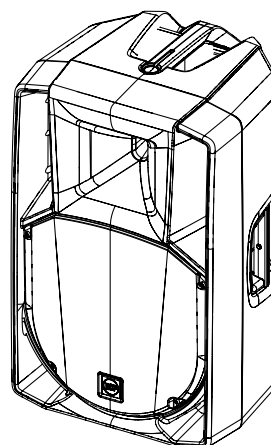

ART 745-A MK5

1400 Watt
15" Neo Woofer - 3.5" v.c.
4.0" Compression Driver
18.8 kg / 41.45 lbs

3. PANNELLO POSTERIORE - FUNZIONI E CONTROLLI

- 1** **INGRESSO JACK/XLR (SBILANCIATO/BILANCIATO)** Il sistema accetta connettori di ingresso Jack o XLR..
 - 2** **LED DI INSERIMENTO DEL LIMITER** L'amplificatore è dotato di un circuito di limiter in modo da prevenire il clipping dell'amplificatore o di sovraccaricare gli altoparlanti. Quando il circuito di soft clipping è attivo il LED lampeggia con colore ARANCIONE. E' accettabile che il LED lampeggi occasionalmente. Se il LED lampeggia frequentemente o si accende di continuo ridurre il segnale in ingresso.
 - 3** **LED DI PRESENZA DEL SEGNALE** Il LED di segnale si accende con colore VERDE se è presente segnale audio all'ingresso XLR.
 - 4** **LED POWER** Questo LED si illumina quando il diffusore è acceso.
 - 5** **USCITA SEGNALE XLR MASCHIO** Il connettore XLR di loop del segnale permette la connessione a catena di più diffusori.
 - 6** **CONTROLLO DI LIVELLO** Varia il volume del diffusore.
 - 7** **FLAT/XBOOST** Il pulsante imposta la nuova equalizzazione XBoost. Quest'ultima agisce come loudness per applicazioni musicali quando il diffusore acustico viene impiegato a bassi livelli di volume.
- XBOOST** aumenta la profondità e la ricchezza delle basse frequenze. È ottimale per la musica di sottofondo o quando il diffusore viene utilizzato full-range e senza subwoofer.
- FLAT** Si consiglia l'uso dell'equalizzazione nella posizione Flat per tutte le altre applicazioni: voce, dal vivo o musica riprodotta ad alto volume
- 8** **SELETTORE INPUT SENSITIVITY** Posizionare il selettore in LINE per l'utilizzo di una sorgente a livello linea (0 dB) o MIC per l'utilizzo di un microfono.
 - 9** **PRESA DI ALIMENTAZIONE IEC** Presa per il cavo di alimentazione.
 - 10** **PORTAFUSIBILE** Alloggio per fusibile di rete..
 - 11** **INTERRUTTORE GENERALE** L'interruttore generale permette l'accensione e lo spegnimento dell'apparecchio una volta che questo sia collegato alla rete di alimentazione.

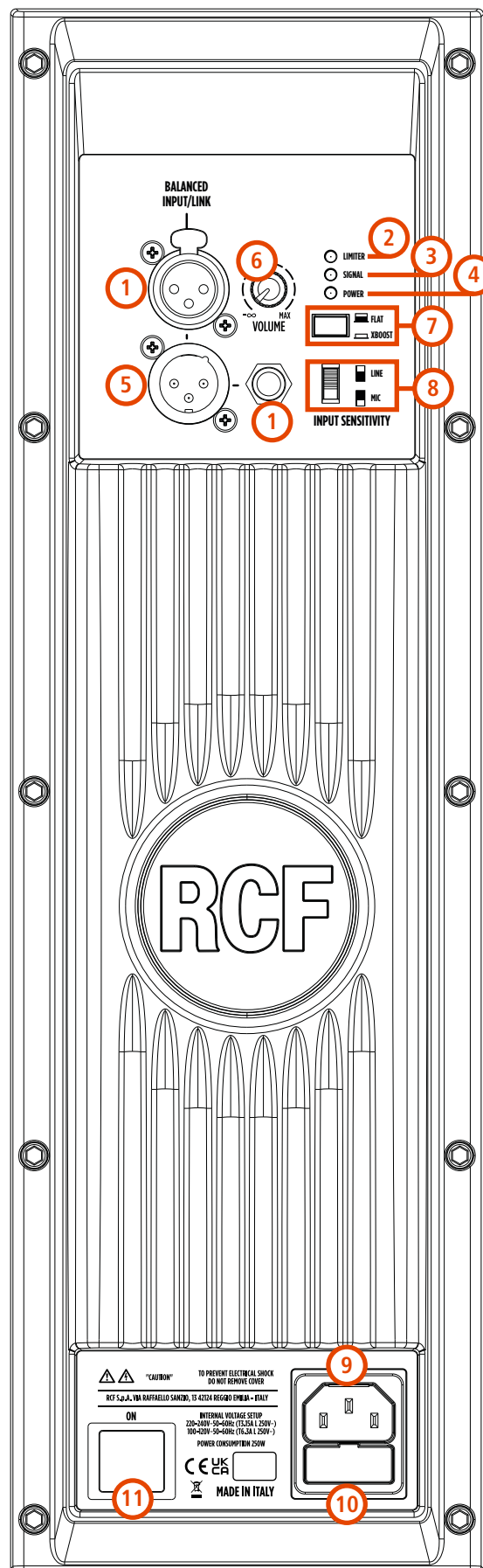

⚡ ⚠ WARNING! CAUTION! Loudspeaker connections should be only made by qualified and experienced personnel having the technical know-how or enough specific instructions (to ensure that connections are made correctly) in order to prevent any electrical danger.

To prevent any risk of electric shock, do not connect loudspeakers when the amplifier is switched on.

Before turning the system on, check all connections and make sure there are no accidental short circuits.

The entire sound system shall be designed and installed in compliance with the current local laws and regulations regarding electrical systems.

4. CONNESSIONI

I connettori di ingresso XLR devono essere cablati secondo lo standard AES (Audio Engineering Society):

CONNETTORE MASCHIO XLR Connessione bilanciata

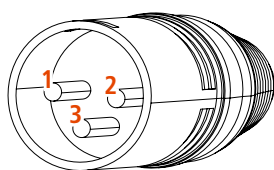

CONNETTORE FEMMINA XLR Connessione bilanciata

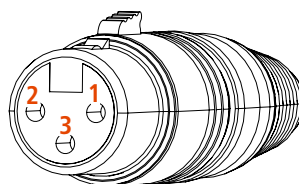

PIN 1 = TERRA (GROUND; SHIELD)
PIN 2 = LATO CALDO (HOT; +)
PIN 3 = LATO FREDDO (COLD; -)

CONNETTORE JACK TS Connessione mono sbilanciata

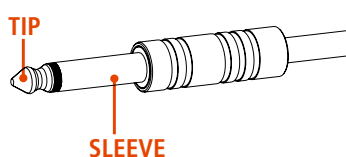

CONNETTORE JACK TRS Connessione mono bilanciata

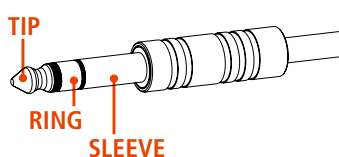

SLEEVE = GROUND (SHIELD)
TIP = HOT (+)
RING = COLD (-)

PRIMA DI CONNETTERE IL DIFFUSORE

Sul pannello posteriore si trovano tutti i controlli e gli ingressi di segnale e di alimentazione. Per sicurezza verificare sempre l'etichetta di tensione applicata al pannello posteriore (115 Volt o 230 Volt). L'etichetta indica la giusta tensione. Se è indicato un voltaggio errato o se non è possibile localizzare l'etichetta, chiamare il proprio rivenditore o il CENTRO DI ASSISTENZA RCF autorizzato prima di collegare il diffusore. Questo rapido controllo eviterà qualsiasi danno.

PRIMA DI ACCENDERE IL DIFFUSORE

A questo punto è possibile inserire il connettore di alimentazione e il connettore di segnale. Prima di accendere il diffusore assicurarsi che il controllo del volume sia al minimo sia sul diffusore che sulla sorgente sonora collegata al diffusore (generalmente un mixer); è importante anche che il mixer sia già acceso al momento in cui viene acceso il diffusore a lui collegato. Queste due precauzioni eviteranno di causare danni al diffusore stesso dovute a fastidiosi "bump" causati dall'accensione delle apparecchiature audio a monte dei diffusori. È buona regola che i diffusori amplificati e gli amplificatori in genere siano sempre le ultime apparecchiature ad essere accese dopo il montaggio e le prime ad essere spente alla fine dello spettacolo. Ora è possibile accendere il diffusore e alzare il controllo di livello a seconda delle necessità.

PROTEZIONI

I diffusori della serie ART sono dotati di un sistema completo di circuiti di protezione. Il circuito agisce molto delicatamente sul segnale audio, controllando il livello e mantenendo la distorsione a un livello accettabile.

SELEZIONE DELLA TENSIONE DI ALIMENTAZIONE (RISERVATO AI CENTRI SERVIZIO RCF)

200-240 Volt, 50 Hz (FUSE VALUE T3.15 A L 250V)

100-120 Volt, 60 Hz (FUSE VALUE T6.3 A L 250V)

CONFIGURAZIONI A TERRA

Diverse configurazioni sono possibili con i diffusori ART 7 MK5; possono essere posizionati sul pavimento o su un palco come sistema audio principale o utilizzati come monitor da palco; possono anche essere montati su un supporto a stand o su un subwoofer.

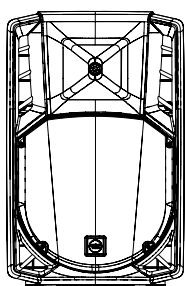

**IN APPOGGIO
SU PALCO O A TERRA**

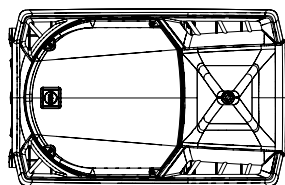

**MONITOR
DA PALCO**

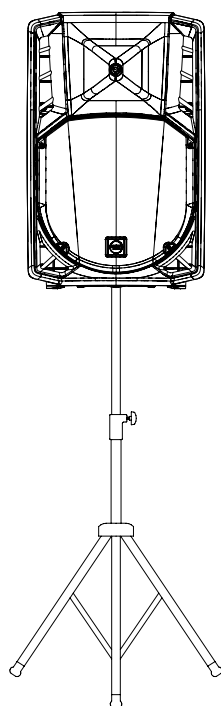

**MONTAGGIO SU
SUPPORTO A STAND**

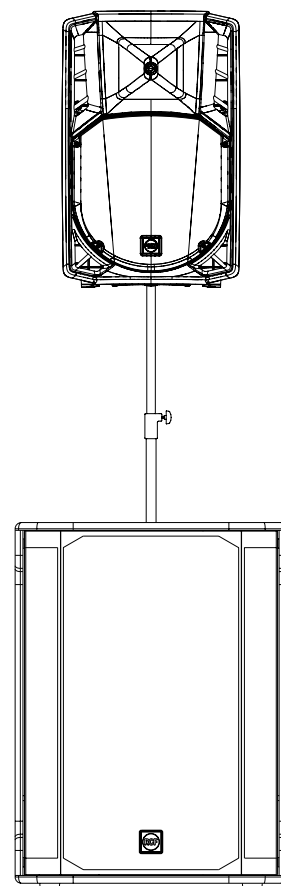

**MONTAGGIO SU
SUBWOOFER**

CONFIGURAZIONI IN SOSPENSIONE

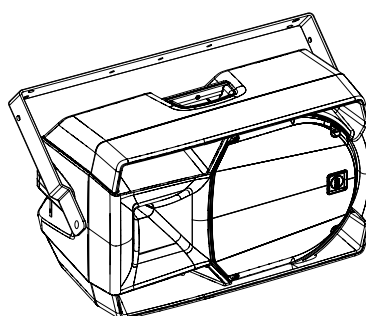

I diffusori ART 7 MK5 possono essere appesi mediante l'utilizzo dell'accessorio specifico **ART7 H-BR**.



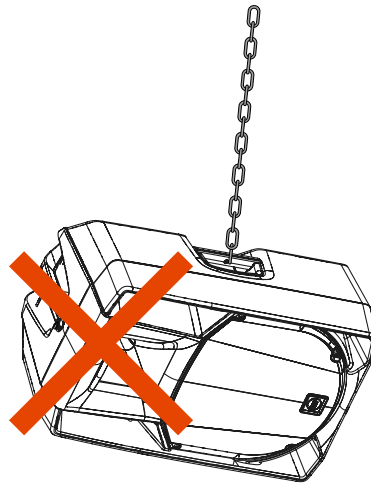
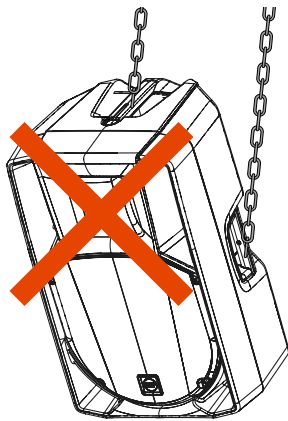

ART7 H-BR



5. INSTALLAZIONE

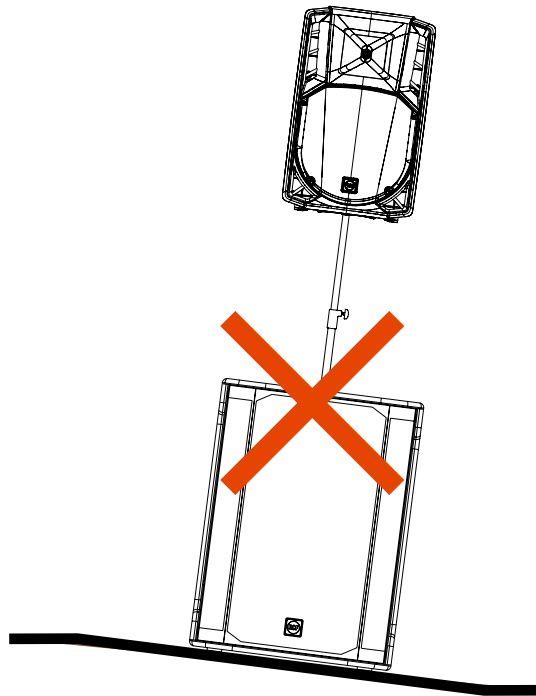
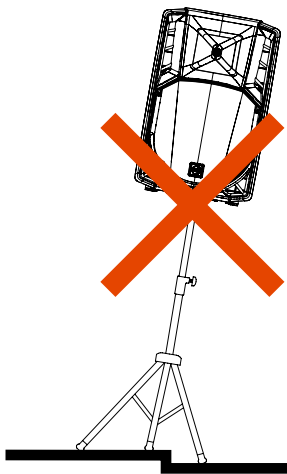

  **ATTENZIONE! CAUTELA!** Non sospendere mai i diffusori dalle maniglie. Le maniglie servono solo per il trasporto, non per la sospensione.



  **ATTENZIONE! CAUTELA!** Per utilizzare questo prodotto su supporto a stand o su un subwoofer, prima di installare il sistema verificare sul sito RCF le configurazioni consentite e le indicazioni relative agli accessori al fine di evitare pericoli e danni a persone, animali e cose. In ogni caso, assicurarsi che lo stand o il subwoofer che sostengono il diffusore siano posizionati su un pavimento orizzontale e senza inclinazioni.

  **ATTENZIONE! CAUTELA!** L'utilizzo di questi diffusori con supporti a palo può essere effettuato solo da personale qualificato ed esperto, adeguatamente formato su installazioni di sistemi professionali. In ogni caso è responsabilità finale dell'utente garantire le condizioni di sicurezza del sistema ed evitare qualsiasi pericolo o danno a persone, animali e cose.

IL DIFFUSORE NON SI ACCENDE

Assicurarsi che il diffusore sia acceso e collegato a un'alimentazione attiva.

IL DIFFUSORE È COLLEGATO A UN'ALIMENTAZIONE ATTIVA MA NON SI ACCENDE

Verificare che il cavo di alimentazione sia integro e collegato correttamente.

IL DIFFUSORE È ACCESO MA NON EMETTE ALCUN SUONO

Verificare che la sorgente stia inviando il segnale correttamente e che i cavi di segnale non siano danneggiati.

IL SUONO È DISTORTO E IL LED SOVRACCARICO LAMPEGGIA FREQUENTEMENTE

Abbassare il livello di uscita del mixer.

IL SUONO È MOLTO BASSO E CON PRESENZA DI FRUSCIO

Il guadagno della sorgente o il livello di uscita del mixer potrebbero essere troppo bassi.

SI SENTE UN FRUSCIO ANCHE CON VOLUME E GUADAGNO CORRETTI

La sorgente potrebbe inviare un segnale di bassa qualità o rumoroso

IL DIFFUSORE EMETTE UN RONZIO CONTINUO





Controllare la messa a terra sia del diffusore che di tutte le apparecchiature collegate all'ingresso del mixer.
Controllare cavi e connettori.



ATTENZIONE! Per ridurre il rischio di scosse elettriche, non smontare questo prodotto a meno che non si sia qualificati.
Per l'assistenza, rivolgersi a personale di assistenza qualificato.

1. MESURES DE SÉCURITÉ ET INFORMATIONS GÉNÉRALES

Les symboles utilisés dans ce document signalent des instructions d'utilisation et des avertissements importants qui doivent être strictement respectés.

	ATTENTION	Instructions d'utilisation importantes : explique les situations où le produit pourrait subir des dommages, y compris la perte de données
	AVERTISSEMENT	Conseil important à propos de l'utilisation de tensions dangereuses et le risque potentiel d'électrisation, de blessure ou de mort.
	REMARQUES IMPORTANTES	Informations utiles et pertinentes sur le sujet
	SUPPORTS, CHARIOTS ET DIABLES	Informations sur l'utilisation de supports, de chariots et de diables. Rappel que le transport de l'enceinte doit s'effectuer avec une extrême prudence, sans jamais l'incliner.
	ÉLIMINATION DES DÉCHETS	Ce symbole indique que ce produit ne doit pas être éliminé avec vos déchets ménagers, conformément à la directive DEEE (2012/19/UE) et à votre législation nationale.

REMARQUES IMPORTANTES

Ce manuel contient des informations importantes pour utiliser correctement l'appareil, en toute sécurité. Avant de brancher et d'utiliser ce produit, veuillez lire attentivement ce manuel d'instructions et le garder à portée de main pour le consulter ultérieurement. Le manuel doit être considéré comme faisant partie intégrante de ce produit et doit l'accompagner lorsqu'il change de propriétaire, afin qu'il serve de référence pour une installation et une utilisation correctes ainsi que pour les précautions de sécurité. RCF S.p.A. n'assurera aucune responsabilité en cas d'installation et/ou d'utilisation incorrecte de ce produit.

PRÉCAUTIONS DE SÉCURITÉ

1. Toutes les précautions, en particulier celles relatives à la sécurité, doivent être lues avec une attention particulière, car elles offrent des informations importantes.

2. Alimentation depuis le secteur

- La tension du secteur est suffisamment élevée pour entraîner un risque d'électrisation. Installez et connectez ce produit avant de le brancher.
- Avant de mettre l'appareil sous tension, assurez-vous que toutes les connexions ont été effectuées correctement et que la tension du secteur correspond à celle indiquée sur la plaque signalétique de l'appareil. Si ce n'est pas le cas, veuillez contacter votre revendeur RCF.
- Les parties métalliques de l'appareil sont mises à la terre par le câble d'alimentation. Un appareil avec une construction de CLASSE I doit être relié à une prise de courant équipée d'une mise à la terre.
- Protégez le câble d'alimentation contre les dommages. Assurez-vous qu'il est placé de manière à ce qu'on ne puisse pas marcher dessus ou l'écraser avec des objets.
- Pour éviter tout risque d'électrisation, n'ouvrez jamais ce produit : il n'y a aucune pièce à l'intérieur à laquelle l'utilisateur a besoin d'accéder.
- Faites attention : dans le cas d'un produit fourni par le fabricant uniquement avec des connecteurs POWERCON et sans câble d'alimentation, les câbles d'alimentation suivants conformes à la norme nationale doivent être utilisés, avec des connecteurs POWERCON de type NAC3FCA (entrée) et NAC3FCB (sortie) :
 - UE : câble de type H05VV-F 3G 3x2,5 mm² - Norme CEI 60227-1
 - JP : câble de type VCTF 3x2 mm²; 15 Amp/120 V~ - Norme JIS C3306
 - US : câble de type SJT/SJTO 3x14 AWG; 15 Amp/125 V~ - Norme ANSI/UL 62

3. Assurez-vous qu'aucun objet ou liquide ne peut pénétrer dans ce produit, cela pourrait provoquer un court-circuit. Cet appareil ne doit pas être exposé à des gouttes ou à des éclaboussures. Aucun objet rempli d'un liquide, comme un vase, ne doit être placé sur cet appareil. Aucune flamme nue (telle que des bougies allumées) ne doit être placée sur cet appareil.

4. N'essayez jamais d'effectuer des modifications, des réparations ou de faire fonctionner l'appareil d'une manière qui ne sont pas expressément décrites dans ce manuel.

Contactez votre centre de service agréé ou un personnel qualifié si l'un des cas suivants se produit :

- **Le produit ne fonctionne pas (ou fonctionne de manière anormale).**
- **Le câble d'alimentation a été endommagé.**
- **Des objets ou des liquides ont pénétré dans l'appareil.**
- **Le produit a subi à un gros choc.**

5. Si ce produit n'est pas utilisé pendant une longue période, débranchez le câble d'alimentation.

6. Si ce produit commence à émettre des odeurs inhabituelles ou de la fumée, éteignez-le immédiatement et débranchez le câble d'alimentation.

7. Ne connectez pas ce produit à des équipements ou accessoires qui ne sont pas prévus à cet effet.

Pour une exploitation en accroche, utilisez uniquement les points d'ancrage prévus à cet effet et n'essayez pas de suspendre ce produit en utilisant des éléments inadaptés ou non spécifiquement adaptés à cet usage. Vérifier également la compatibilité de la surface à laquelle le produit est accroché (mur, plafond, structure, etc.), et des composants utilisés pour la fixation (chevilles, vis, supports non fournis par RCF, etc.), qui doivent garantir la sécurité du système / de l'installation sur la durée, en tenant compte également, par exemple, des vibrations mécaniques normalement générées par les haut-parleurs.

Pour éviter tout risque de chute de matériel, n'empilez pas plusieurs unités de ce produit, sauf si cette possibilité est spécifiée dans le manuel d'utilisation.

8. RCF S.p.A. recommande vivement que ce produit soit installé uniquement par des intégrateurs professionnels qualifiés (ou des entreprises spécialisées) qui pourront garantir une installation correcte et la certifier selon les normes en vigueur.

L'ensemble du système audio doit être conforme aux normes et réglementations en vigueur concernant les systèmes électriques.

9. Supports, chariots et diables.



Ce matériel ne doit être utilisé que sur des supports, des chariots et des diables, le cas échéant, qui sont recommandés par le fabricant. L'ensemble équipement/support/chariot/diable doit être déplacé avec une extrême prudence. Les arrêts soudains, une force de poussée excessive et des sols irréguliers peuvent provoquer le basculement de l'ensemble. Ne jamais incliner l'ensemble.

10. De nombreux facteurs mécaniques et électriques doivent être pris en compte lors de l'installation d'un système audio professionnel (en plus des critères strictement acoustiques, comme la pression acoustique, les angles de couverture, la réponse en fréquence, etc.).

11. Perte de l'audition.

L'exposition à des niveaux sonores élevés peut entraîner une perte auditive permanente. Le niveau de pression acoustique entraînant une perte d'audition est différent d'une personne à l'autre, et dépend de la durée d'exposition. Pour éviter un cumul potentiellement dangereux de niveaux élevés de pression acoustique, toute personne exposée doit utiliser des dispositifs de protection adéquats. Lorsqu'un haut-parleur capable de produire des niveaux sonores élevés est utilisé, il est nécessaire de porter des bouchons d'oreille ou un casque anti-bruit. Consultez les caractéristiques techniques du manuel pour connaître le niveau de pression acoustique maximal.

PRÉCAUTIONS D'UTILISATION

- Placez ce produit loin de toute source de chaleur et assurez toujours une circulation d'air adéquate tout autour.
- N'utilisez pas ce produit en surcharge pendant une longue période.
- Ne forcez jamais les éléments de contrôle (touches, boutons, etc.).
- N'utilisez pas de solvants, d'alcool, de benzène ou d'autres substances volatiles pour nettoyer les parties externes de ce produit.

REMARQUES IMPORTANTES

Pour éviter l'apparition de bruit sur les câbles de signaux ligne, utilisez uniquement des câbles blindés et évitez de les placer à proximité :

- d'un équipement produisant des champs électromagnétiques de haute intensité
- de câbles secteur
- de lignes d'alimentation d'enceintes



AVERTISSEMENT ! ATTENTION ! Pour éviter tout risque d'incendie ou d'électrisation, n'exposez jamais ce produit à la pluie ou à l'humidité.



AVERTISSEMENT ! Pour éviter tout risque d'électrisation, ne pas brancher l'appareil sur le secteur lorsque la grille est retirée



AVERTISSEMENT ! Pour réduire le risque d'électrisation, ne démontez pas ce produit à moins de posséder les qualifications requises. Pour les réparations, adressez-vous à un professionnel qualifié.

ÉLIMINATION CORRECTE DE CE PRODUIT



Ce produit doit être remis à un site de collecte agréé pour le recyclage des déchets d'équipements électriques et électroniques (EEE). Une manipulation incorrecte de ce type de déchets pourrait avoir un impact négatif sur l'environnement et la santé humaine en raison de la présence de substances potentiellement dangereuses généralement associés aux EEE. En même temps, votre coopération dans l'élimination correcte de ce produit contribuera à l'utilisation efficace des ressources naturelles. Pour plus d'informations sur les endroits où vous pouvez déposer vos équipements usagés pour le recyclage, veuillez contacter votre municipalité ou l'autorité chargée des déchets ou votre service d'élimination des déchets ménagers.

ENTRETIEN ET MAINTENANCE

Pour garantir une longue durée de vie, voici quelques conseils pour utiliser ce produit :

- Si le produit est destiné à être installé à l'extérieur, assurez-vous qu'il est sous abri et protégé de la pluie et de l'humidité.
- Si le produit doit être utilisé dans un environnement froid, réchauffez lentement les bobines des haut-parleurs en envoyant un signal de faible niveau pendant environ 15 minutes avant d'envoyer des signaux de forte puissance.
- Utilisez toujours un chiffon sec pour nettoyer les surfaces extérieures de l'enceinte et faites-le toujours lorsque l'appareil est éteint.



ATTENTION : pour éviter d'endommager les finitions extérieures, n'utilisez pas de solvants, ni de produits abrasifs.



AVERTISSEMENT ! ATTENTION ! Pour les enceintes amplifiées, effectuez le nettoyage uniquement lorsque l'alimentation est coupée.

RCF S.p.A. se réserve le droit d'apporter des modifications sans préavis afin de rectifier toute erreur et/ou omission.

Consultez toujours la dernière version du manuel sur www.rcf.it.

LA SÉRIE ART 7 MK5

Les enceintes deux voies de la Série ART 7 MK5 sont équipées d'amplis de nouvelle génération offrant une puissance de sortie très élevée, une distorsion extrêmement faible et un son incroyablement naturel.

Chaque amplificateur dispose d'entrées symétriques XLR et jack, d'un renvoi XLR Link, d'un volume et d'un mode d'EQ commutable (Flat/XBoost), plus un sélecteur d'entrée MIC/Line.

Le mode XBoost augmente la profondeur et la richesse des graves de l'ART 7 MK5. Il s'active simplement sur le panneau arrière de l'enceinte. Basé sur les dernières recherches de RCF, XBoost donne l'impression de graves beaucoup plus profonds tout en préservant une clarté maximale et en contrôlant l'excursion du haut-parleur grave. Il en résulte des performances sonores améliorées à tous les volumes, optimales pour la musique d'ambiance ou pour enrichir votre mixage, en particulier lorsque l'enceinte est utilisée en configuration full range sans subwoofer.

L'ampli possède une robuste châssis en aluminium qui non seulement le renforce pendant le transport, mais contribue aussi à la dissipation thermique.

Les amplis de la Série ART 7 MK5 sont dotés d'une alimentation à correction du facteur de puissance (PFC) afin d'offrir une puissance de sortie maximale, même en cas de variations du secteur.

Le nouveau look, plutôt agressif, conserve l'ergonomie de la famille ART. Il est le fruit de recherches approfondies alliant fonctionnalité et acoustique.

Les coffrets du système à deux voies Série ART 7 MK5 sont moulés dans un composite de polypropylène spécifique. Ils sont conçus pour amortir les vibrations, même à volume maximal. Tous les modèles sont équipés de poignées en caoutchouc assurant une meilleure portabilité. Une embase pour pied d'enceinte, en acier robuste, est présente sur la base de tous les modèles.

La forme du coffret permet d'utiliser chaque modèle de la Série ART 7 MK5 en configuration standard ou en retour de scène.

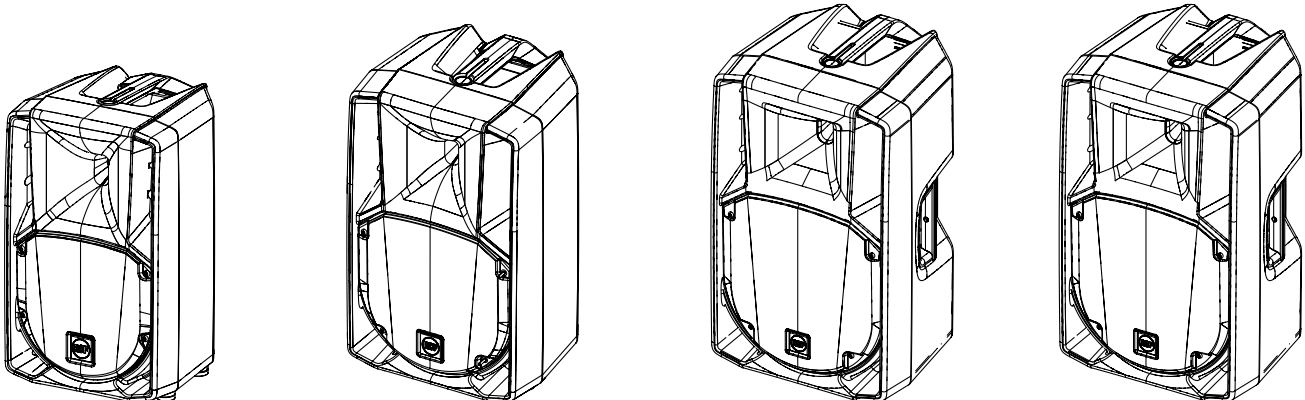

ART 708-A MK5

1400 Watt
8" Woofer - 2.0" v.c.
1.4" Compression Driver
10.4 kg / 22.93 lbs

ART 710-A MK5

1400 Watt
10" Woofer - 2.5" v.c.
1.75" Compression Driver
14.2 kg / 31.31 lbs

ART 712-A MK5

1400 Watt
12" Woofer - 2,5" v.c.
1.75" Compression Driver
17.8 kg / 39.24 lbs

ART 732-A MK5

1400 Watt
12" Woofer - 2.5" v.c.
3.0" Compression Driver
17.8 kg / 39.24 lbs

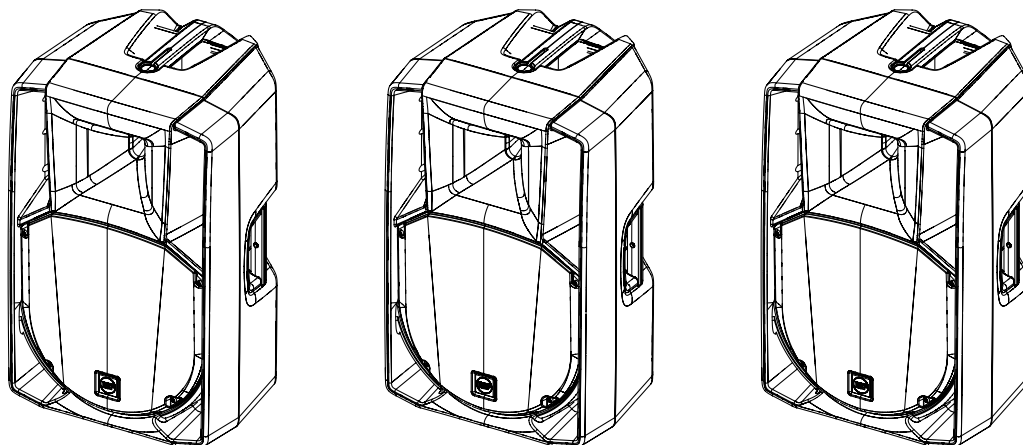

ART 715-A MK5

1400 Watt
15" Woofer - 2.5" v.c.
1.75" Compression Driver
19.6 kg / 43.21 lbs

ART 735-A MK5

1400 Watt
15" Neo Woofer - 3.0" v.c.
3.0" Compression Driver
21.4 kg / 47.18 lbs

ART 745-A MK5

1400 Watt
15" Neo Woofer - 3.5" v.c.
4.0" Compression Driver
18.8 kg / 41.45 lbs

1 ENTRÉES JACK/XLR FEMELLE (SYM/ASYM) Le système accepte les connecteurs d'entrée jack ou XLR.

2 LED LIMITER L'ampli comporte un limiteur intégré évitant tout écrêtage des circuits de sortie ou toute surcharge des transducteurs. Lorsque le circuit d'écrêtage (Soft Clip) est actif, la LED clignote en orange. Pas de problème si la LED clignote de temps en temps. Si la LED clignote fréquemment ou en continu, baissez le niveau du signal.

3 LED SIGNAL L'indicateur s'allume en vert dès qu'un signal audio arrive sur l'entrée XLR.

4 LED POWER Cette LED s'allume lorsque l'enceinte est sous tension.

5 SORTIE DE SIGNAL XLR MÂLE Le connecteur de sortie XLR renvoie le signal d'entrée, pour un branchement en cascade d'autres enceintes.

6 POTENTIOMÈTRE DE VOLUME Règle le volume principal.

7 SÉLECTEUR FLAT/XBOOST Active le mode d'EQ XBoost.

XBOOST Augmente la profondeur et la richesse des graves. Ce réglage est optimal pour la musique d'ambiance ou lorsque l'enceinte est utilisée en configuration full range, sans subwoofer.

FLAT est recommandé pour toutes les autres applications.

8 SÉLECTEUR INPUT SENSITIVITY Positionnez le sélecteur de sensibilité d'entrée sur LINE pour utiliser une source au niveau ligne (0 dB) ou MIC pour utiliser une source au niveau micro.

9 CONNECTEUR IEC 3 POINTS Embase secteur à la norme CEI.

10 PORTE-FUSIBLE Emplacement du fusible secteur.

11 INTERRUPTEUR D'ALIMENTATION L'interrupteur permet d'allumer et d'éteindre l'alimentation électrique.

⚠ ⚠ AVERTISSEMENT ! ATTENTION ! Les connexions des enceintes doivent être effectués par un personnel qualifié et expérimenté disposant du savoir-faire technique ou d'instructions suffisamment précises (pour s'assurer que les raccordements sont effectués correctement) afin d'éviter tout danger électrique.

Pour éviter tout risque d'électrisation, ne connectez pas les enceintes lorsque l'amplificateur est sous tension.

Avant de mettre le système sous tension, vérifiez toutes les connexions et assurez-vous qu'il n'y a pas de court-circuit accidentel.

L'ensemble du système de sonorisation doit être conçu et installé en conformité avec les lois et règlements locaux en vigueur concernant les systèmes électriques.

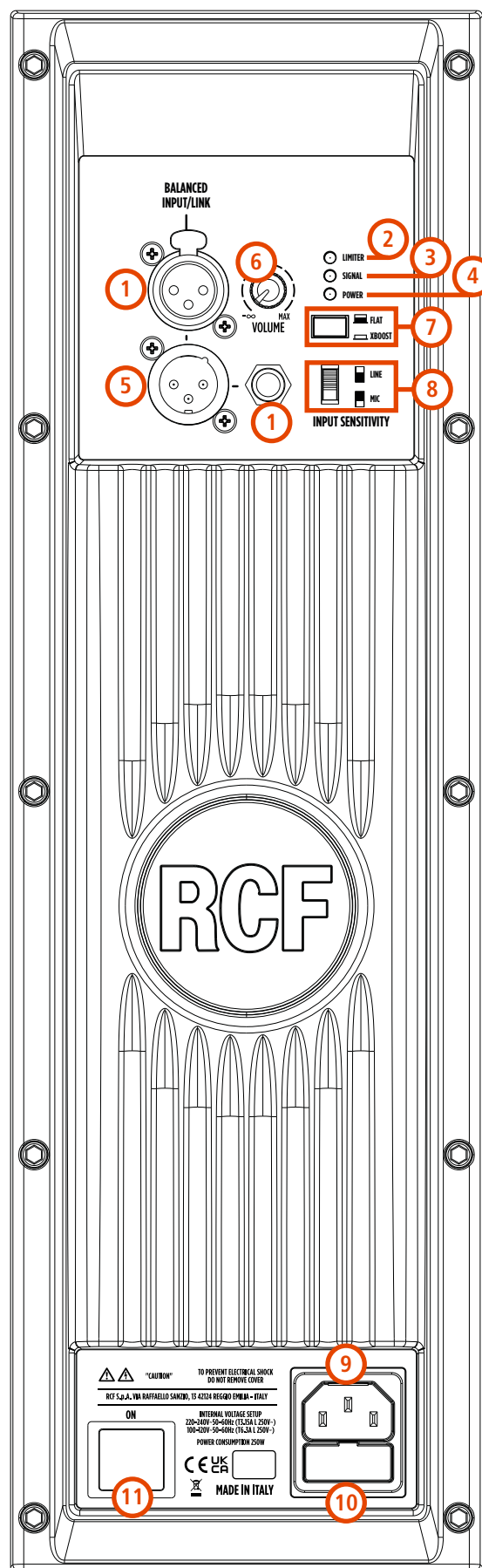

4. CONNEXIONS

Les connecteurs doivent être raccordés conformément aux normes spécifiées par l'AES (Audio Engineering Society).

CONNECTEUR XLR MÂLE Raccordement symétrique

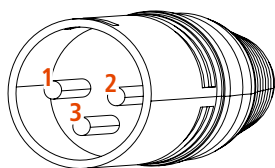

CONNECTEUR XLR FEMELLE Raccordement symétrique

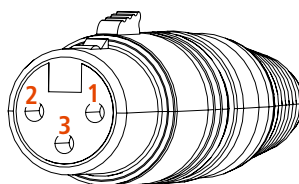

BROCHE 1 = TERRE (MASSE)
BROCHE 2 = CHAUD (+)
BROCHE 3 = FROID (-)

CONNECTEUR TS Raccordement mono asymétrique

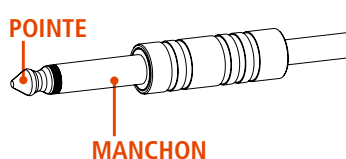

CONNECTEUR TRS Raccordement mono symétrique

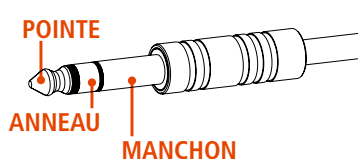

MANCHON = TERRE (MASSE)
POINTE = CHAUD (+)
ANNEAU = FROID (-)

AVANT DE CONNECTER L'ENCEINTE

Tous les contrôles ainsi que les entrées de signal et d'alimentation sont rassemblés sur le panneau arrière. Vérifiez d'abord le marquage sur le panneau arrière indiquant la tension (115 V ou 230 V). Le marquage indique la tension correcte. Si vous lisez une tension erronée sur le marquage ou si vous ne trouvez pas de marquage du tout, veuillez appeler votre revendeur ou le CENTRE DE SERVICE RCF agréé avant de connecter l'enceinte. Ce contrôle rapide permet d'éviter tout dommage.

S'il est nécessaire de changer la tension, veuillez appeler votre revendeur ou le CENTRE DE SERVICE RCF agréé. Cette opération nécessite le remplacement du fusible par un autre de la valeur adéquate et doit être effectué dans un CENTRE DE SERVICE RCF.

AVANT D'ALLUMER L'ENCEINTE

Vous pouvez maintenant connecter le câble d'alimentation et le câble de signal. Avant d'allumer l'enceinte, assurez-vous que le potentiomètre du volume est réglé au niveau minimum (même sur la sortie de la table de mixage). Il est important que la table de mixage soit déjà allumée avant d'allumer l'enceinte. Cela évitera d'endommager l'enceinte et de provoquer des forts bruits impulsionnels dus à l'activation de certains éléments de la chaîne audio. Une bonne pratique consiste à toujours allumer les enceintes en dernier et à les éteindre immédiatement après leur utilisation. Vous pouvez maintenant allumer l'enceinte et régler le volume à un niveau approprié.

PROTECTIONS

Les enceintes actives de la Série ART sont équipées d'un ensemble complet de circuits de protection. Ces circuits agissent très discrètement sur le signal audio, en contrôlant le niveau et en maintenant la distorsion à un niveau acceptable.

CONFIGURATION DE LA TENSION (RÉSERVÉ AU CENTRE DE SERVICE RCF)

200-240 Volt, 50 Hz (FUSE VALUE T3.15 A L 250V)

100-120 Volt, 60 Hz (FUSE VALUE T6.3 A L 250V)

CONFIGURATIONS AU SOL

Plusieurs configurations sont possibles avec les enceintes ART 7 MK5. Elles peuvent être placées au sol ou sur une scène comme sonorisation principale ou utilisées comme retour de scène. Elles peuvent également être montées sur un pied d'enceinte ou sur un pied au-dessus d'un subwoofer.

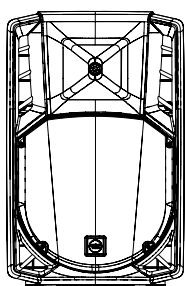

**AU SOL OU
SUR SCÈNE**

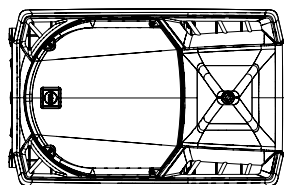

**RETOUR DE
SCÈNE**

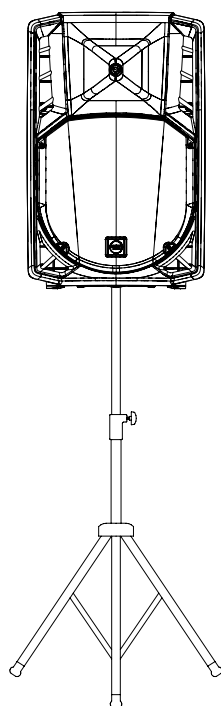

**SUR
PIED**

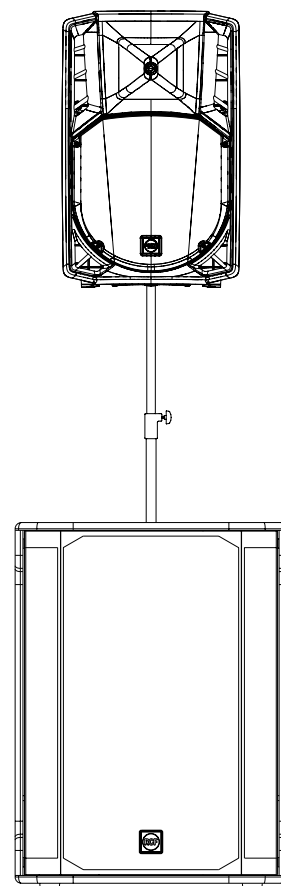

**SUR UNE BARRE
DE COUPLAGE DE
SUBWOOFER**

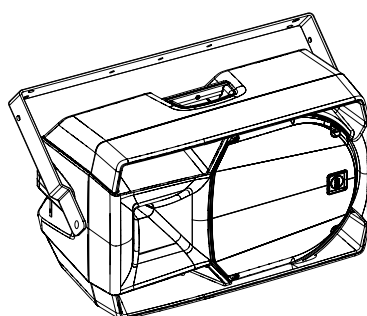

CONFIGURATIONS SUSPENDUES

Les enceintes ART 7 MK5 peuvent également être fixées au mur ou accrochées à l'aide de leur accessoire spécifique **ART7 H-BR**.



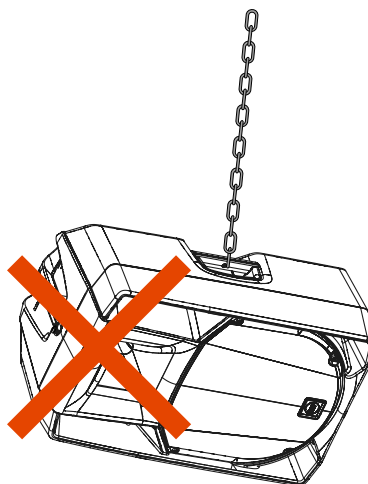
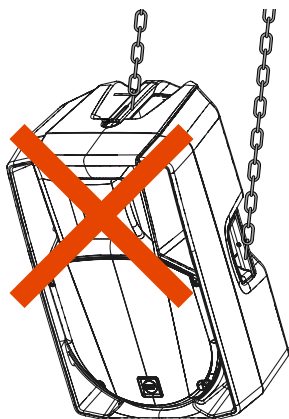



ART7 H-BR

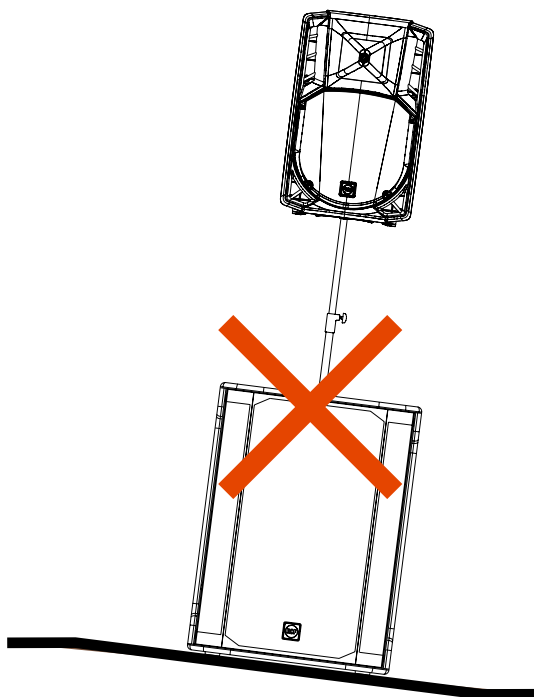
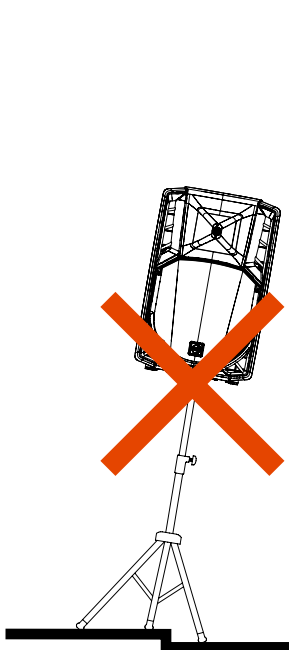

  **AVERTISSEMENT ! ATTENTION !** N'accrochez jamais les enceintes ART par leurs poignées. Les poignées sont conçues pour le transport, non pour l'accroche.



  **AVERTISSEMENT ! ATTENTION !** Pour utiliser ce produit avec la barre de couplage de subwoofer, avant d'installer le système, veuillez vérifier les configurations autorisées et les indications concernant les accessoires, sur le site Web de RCF afin d'éviter tout danger et dommages aux personnes, animaux et objets. Dans tous les cas, veuillez à ce que le subwoofer qui supporte l'enceinte soit placé sur un sol plat et sans inclinaison.

  **AVERTISSEMENT ! ATTENTION !** L'utilisation de ces enceintes avec les accessoires de pied et de barre de couplage ne peut être effectuée que par un personnel qualifié et expérimenté, formé de manière appropriée aux installations de systèmes professionnels. Dans tous les cas, c'est à l'utilisateur qu'incombe la responsabilité finale de garantir les conditions de sécurité du système et d'éviter tout danger ou dommage pour les personnes, les animaux et les objets.

L'ENCEINTE NE S'ALLUME PAS

Assurez-vous que l'interrupteur de l'enceinte est activé et que l'enceinte est branchée sur une prise secteur active

L'ENCEINTE EST BRANCHÉE SUR UNE PRISE SECTEUR ACTIVE MAIS NE S'ALLUME PAS

Vérifiez que le câble d'alimentation est intact et correctement branché.

L'ENCEINTE EST ALLUMÉE MAIS NE PRODUIT AUCUN SON

Vérifiez que le signal audio est envoyé correctement par la source, et si les câbles de signal ne sont pas endommagés.

LE SON EST DISTORDU ET LA LED OVERLOAD CLIGNOTE FRÉQUEMMENT

Baissez le niveau de sortie de la table de mixage.

LE SON EST TRÈS FAIBLE, AVEC DU SOUFFLE

Le signal de la source ou le niveau de sortie de la table de mixage est peut-être trop bas.

IL Y A DU SOUFFLE DANS LE SON, MÊME SI LE GAIN ET LE VOLUME SONT AU BON NIVEAU

La source peut envoyer un signal de mauvaise qualité ou avec du bruit

GRÉSILLEMENTS OU RONFLETTE





Vérifiez la mise à la terre du secteur et tous les équipements connectés à l'entrée de la table de mixage, y compris les câbles et les connecteurs.



AVERTISSEMENT ! Pour réduire le risque d'électrisation, ne démontez pas ce produit à moins de posséder les qualifications requises. Pour les réparations, adressez-vous à un professionnel qualifié.

1. SICHERHEITSHINWEISE UND ALLGEMEINE INFORMATIONEN

Die in diesem Dokument verwendeten Symbole weisen auf wichtige Betriebsanweisungen und Warnhinweise hin, die unbedingt beachtet werden müssen.

	VORSICHT	Wichtiger Betriebshinweis: erklärt Gefahren, die das Produkt beschädigen können, einschließlich Datenverlust.
	WARNUNG	Wichtige Hinweise zum Umgang mit gefährlichen Spannungen und der möglichen Gefahr von Stromschlag, Verletzungen oder Tod.
	WICHTIGE HINWEISE	Hilfreiche und relevante Informationen zum Thema
	STATIVE UND TRANSPORT	Informationen über den Einsatz von Stativen, Trolleys und transportwagen. Erinnert daran, sich mit äußerster Vorsicht zu bewegen und niemals zu kippen.
	ENTSORGUNG	Dieses Symbol zeigt an, dass dieses Produkt gemäß der WEEE-Richtlinie nicht über den Hausmüll entsorgt werden darf. (2012/19/EU)

WICHTIGE HINWEISE

Diese Anleitung enthält wichtige Informationen über den korrekten und sicheren Gebrauch des Geräts. Bevor Sie das Produkt anschließen und verwenden, lesen Sie bitte diese Anleitung sorgfältig durch und bewahren Sie sie zum späteren Nachschlagen auf. Die Anleitung ist als integraler Bestandteil dieses Produkts zu betrachten und muss ihm bei einem Besitzerwechsel als Referenz für die korrekte Installation und Verwendung sowie für die Sicherheitsvorkehrungen beiliegen. RCF S.p.A. übernimmt keine Verantwortung für eine fehlerhafte Installation und / oder Verwendung dieses Produkts.

SICHERHEITSVORKEHRUNGEN

1. Alle Vorsichtsmaßnahmen, insbesondere die Sicherheitshinweise, müssen mit besonderer Aufmerksamkeit gelesen werden, da sie wichtige Informationen enthalten.

2. Stromversorgung

- Die Netzspannung ist so hoch, dass die Gefahr eines Stromschlags besteht; installieren und schließen Sie dieses Produkt an, bevor Sie es einstecken.
- Vergewissern Sie sich vor dem Einschalten, dass alle Anschlüsse korrekt ausgeführt sind und die Spannung Ihres Stromnetzes mit der auf dem Typenschild des Geräts angegebenen Spannung übereinstimmt; falls nicht, wenden Sie sich bitte an Ihren RCF-Händler.
- Die metallischen Teile des Geräts sind über das Netzkabel geerdet. Ein Gerät der Bauart KLASSE I muss an eine Steckdose mit Schutzerdungsanschluss angeschlossen werden.
- Schützen Sie das Netzkabel vor Beschädigungen; stellen Sie sicher, dass es so verlegt ist, dass es nicht betreten oder von Gegenständen gequetscht werden kann.
- Um das Risiko eines elektrischen Schlags zu vermeiden, öffnen Sie dieses Produkt niemals: Es befinden sich keine Teile im Inneren, auf die der Benutzer zugreifen muss.
Achtung: Falls das Produkt vom Hersteller nur mit POWERCON-Steckern und ohne Netzkabel geliefert wird, müssen gemeinsam mit den POWERCON-Steckern des Typs NAC3FCA (Stromeingang) und NAC3FCB (Stromausgang) die folgenden Netzkabel verwendet werden, die der nationalen Norm entsprechen:
EU: Kabeltyp H05VV-F 3G 3x2.5 mm2 - Standard IEC 60227-1
JP: Kabeltyp VCTF 3x2 mm2; 15Amp/120V~ - Standard JIS C3306
US: Kabeltyp SJT/SJTO 3x14 AWG; 15Amp/125V~ - Standard ANSI/UL 62

3. Achten Sie darauf, dass keine Gegenstände oder Flüssigkeiten in dieses Gerät gelangen, da dies einen Kurzschluss verursachen kann. Dieses Gerät darf keinen Tropfen oder Spritzern ausgesetzt werden. Es dürfen keine mit Flüssigkeit gefüllten Gegenstände, wie z. B. Vasen, auf dieses Gerät gestellt werden. Auf dieses Gerät dürfen keine offenen Feuerquellen (wie z. B. brennende Kerzen) gestellt werden.

4. Versuchen Sie niemals, Eingriffe, Änderungen oder Reparaturen vorzunehmen, die nicht ausdrücklich in dieser Anleitung beschrieben sind.

Wenden Sie sich an Ihren autorisierten Kundendienst oder an qualifiziertes Personal, wenn einer der folgenden Fälle eintritt:

- **Das Gerät funktioniert nicht (oder in anomaler Weise).**
- **Das Netzkabel wurde beschädigt.**
- **Gegenstände oder Flüssigkeiten sind in das Gerät eingedrungen.**
- **Das Produkt wurde einem starken Stoß ausgesetzt.**

5. Wenn das Produkt über einen längeren Zeitraum nicht verwendet wird, ziehen Sie das Netzkabel ab.

6. Wenn dieses Produkt anfängt, seltsame Gerüche oder Rauch abzugeben, schalten Sie es sofort aus und ziehen Sie das Netzkabel ab

7. Schließen Sie dieses Produkt nicht an nicht vorgesehene Geräte oder Zubehörteile an.

Verwenden Sie für eine hängende Installation nur die dafür vorgesehenen Verankerungspunkte und versuchen Sie nicht, dieses Produkt mit Hilfe von ungeeigneten oder nicht für diesen Zweck vorgesehenen Elementen aufzuhängen. Überprüfen Sie auch die Eignung der Auflagefläche, an der das Produkt verankert wird (Wand, Decke, Struktur usw.), sowie die zur Befestigung verwendeten Komponenten (Schraubanker, Schrauben, Dübel, nicht von RCF gelieferte Halterungen usw.), die die Sicherheit des Systems / der Installation auf Dauer gewährleisten müssen, auch unter Berücksichtigung der vom Produkt abgegebenen Vibrationen

Um die Gefahr herabfallender Geräte zu vermeiden, dürfen nicht mehrere Geräte dieses Produkts gestapelt werden, es sei denn, diese Möglichkeit ist im Benutzerhandbuch angegeben.

8. RCF S.p.A. empfiehlt dringend, dieses Produkt nur von professionellen, qualifizierten Installateuren (oder spezialisierten Firmen) installieren zu lassen, die eine korrekte Installation gewährleisten und diese gemäß den geltenden Vorschriften zertifizieren können. Das gesamte Audiosystem muss den geltenden Normen und Vorschriften für elektrische Anlagen entsprechen.

9. Stative und Transport



Das Gerät darf nur auf den vom Hersteller empfohlenen Stativen, Rollwagen und ggf. Trolleys verwendet werden. Das Gerät / das Stativ / der Wagen / die Karre müssen mit äußerster Vorsicht bewegt werden. Plötzliches Anhalten, übermäßige Schubkraft und unebene Böden können zum Umkippen führen. Niemals kippen.

10. Bei der Installation eines professionellen Audiosystems sind zahlreiche mechanische und elektrische Faktoren zu berücksichtigen (zusätzlich zu den rein akustischen Faktoren, wie Schalldruck, Abstrahlwinkel, Frequenzgang usw.).

11. Gehörverlust

Die Exposition gegenüber hohen Schallpegeln kann zu dauerhaftem Hörverlust führen. Der Schalldruckpegel, der zu Hörverlust führt, ist von Person zu Person unterschiedlich und hängt von der Dauer der Exposition ab. Um eine potenziell gefährliche Exposition gegenüber hohen Schalldruckpegeln zu vermeiden, sollte jeder, der diesen Pegeln ausgesetzt ist, angemessene Schutzvorrichtungen verwenden. Bei der Verwendung eines Lautsprechers, der hohe Schallpegel erzeugen kann, ist es daher notwendig, Ohrstöpsel oder schützende Ohrhörer zu tragen. Den maximalen Schalldruckpegel entnehmen Sie bitte den technischen Daten im Handbuch

VORSICHTSMASSNAHMEN FÜR DEN BETRIEB

- Stellen Sie dieses Produkt weit entfernt von Wärmequellen auf und sorgen Sie immer für eine ausreichende Luftzirkulation um das Produkt.
- Überlasten Sie das Produkt nicht über einen längeren Zeitraum.
- Üben Sie keine Gewalt auf die Bedienelemente (Tasten, Knöpfe usw.) aus.
- Verwenden Sie keine Lösungsmittel, Alkohol, Benzol oder andere flüchtige Substanzen zur Reinigung der äußeren Teile dieses Produkts.

WICHTIGE HINWEISE

Um das Auftreten von Störungen auf Signalkabeln zu vermeiden, verwenden Sie nur geschirmte Kabel und legen Sie diese nicht in der Nähe von:

- Geräten, die elektromagnetische Felder mit hoher Intensität erzeugen
- Stromleitungen
- Lautsprecherkabel



WARNUNG! VORSICHT! Um die Gefahr eines Brandes oder elektrischen Schlages zu vermeiden, setzen Sie dieses Produkt niemals Regen oder Feuchtigkeit aus.



WARNUNG! Um einen elektrischen Schlag zu vermeiden, schließen Sie das Gerät nicht an das Stromnetz an, wenn das Gitter entfernt ist.



WARNUNG! Um das Risiko eines elektrischen Schlags zu verringern, zerlegen Sie dieses Produkt nicht, wenn Sie nicht qualifiziert sind. Überlassen Sie die Wartung qualifiziertem Servicepersonal.

KORREKTE ENTSORGUNG DIESES PRODUKTS



Dieses Produkt sollte bei einer autorisierten Sammelstelle für Recycling von Elektro- und Elektronik-Altgeräten (EEE) abgegeben werden. Unsachgemäßer Umgang mit dieser Art von Abfall kann möglicherweise negative Auswirkungen auf die Umwelt und die menschliche Gesundheit haben. Gleichzeitig trägt Ihre Mitarbeit bei der korrekten Entsorgung dieses Produkts zur effektiven Nutzung der natürlichen Ressourcen bei.

Für weitere Informationen darüber, wo Sie Ihre Altgeräte zum Recycling abgeben können, wenden Sie sich bitte an Ihre örtliche Stadtverwaltung, Abfallbehörde oder Ihren Hausmüllentsorgungsdienst.

PFLEGE UND WARTUNG

Um eine lange Lebensdauer zu gewährleisten, sollte dieses Produkt unter Beachtung der folgenden Ratschläge verwendet werden:

- Wenn das Produkt im Freien aufgestellt werden soll, stellen Sie sicher, dass es unter einer Abdeckung steht und vor Regen und Feuchtigkeit geschützt ist.
- Wenn das Produkt in einer kalten Umgebung verwendet werden soll, wärmen Sie die Schwingspulen langsam auf, indem Sie etwa 15 Minuten lang ein Signal mit niedrigem Pegel abspielen, bevor Sie Signale mit hoher Leistung senden.
- Reinigen Sie die Außenflächen des Lautsprechers immer mit einem trockenen Tuch, und zwar immer bei ausgeschaltetem Gerät.



ACHTUNG: Verwenden Sie keine Reinigungsmittel oder Scheuermittel, um eine Beschädigung der Außenflächen zu vermeiden.



WARNUNG! VORSICHT! Führen Sie bei Aktivlautsprechern die Reinigung nur bei ausgeschaltetem Gerät durch.

RCF S.p.A. behält sich das Recht vor, ohne vorherige Ankündigung Änderungen vorzunehmen, um Fehler und / oder Auslassungen zu korrigieren.

Beachten Sie immer die neueste Version des Handbuchs auf www.rcf.it.

DIE ART 7 MK5 SERIE

Die 2-Wege-Lautsprecher der ART 7 MK5 Serie sind mit modernsten Endstufen für hohe Ausgangspegel, extrem geringe Verzerrung und ein absolut natürliches Klangbild ausgestattet.

Jede Endstufe verfügt über symmetrische XLR- und Klinkeneingänge, einen XLR-Link-Ausgang, einen Lautstärkeregelner sowie eine EQ-Umschaltung zwischen Flat und XBoost. Der Eingang lässt sich für den Direktanschluss eines Mikrofons ohne Mixer umschalten.

Der XBoost EQ der ART 7 MK5 Serie sorgt für besonders druckvolle Bassfrequenzen. Die Funktion kann einfach an der Rückseite des Lautsprechers aktiviert werden. Die XBoost Technologie basiert auf neuesten RCF Forschungsergebnissen. Sie erzeugt einen erweiterten Bassbereich, sorgt zugleich für maximale Transparenz und hält die Auslenkung des Tieftöners unter Kontrolle. Dies führt zu einer verbesserten Klangqualität bei jeder Lautstärke und eignet sich optimal für Hintergrundmusik oder um ihren Mix voller wirken zu lassen, insbesondere wenn das Gerät als Fullrange-Speaker ohne Subwoofer verwendet wird.

Die robuste Gehäusekonstruktion schützt die Endstufe während des Transports und garantiert gleichzeitig die Wärmeableitung.

Die Endstufen der ART 7 MK5 Serie verfügen über ein PFC-Netzteil, um auch bei Spannungsabfällen der Hauptstromversorgung maximale Leistung zu erzielen.

Das neue Lautsprecherdesign ist modern, ergonomisch und zugleich im Einklang mit den anderen Modellen der ART Serie.

Die Gehäuse der 2-Wege-Systeme der ART 7 MK5 Serie sind aus speziellem Polypropylen geformt und so konstruiert, dass Vibrationen selbst bei maximaler Lautstärke wirksam unterdrückt werden. Alle Modelle sind mit gummierten Handgriffen für einen bequemen und einfachen Transport ausgestattet; an der Unterseite findet sich zudem bei allen Modellen ein robuster Hochständerflansch aus Stahl.

Die Gehäuseform ermöglicht die Nutzung aller Modelle der ART 7 MK5 Serie in der Standardkonfiguration sowie als Bühnenmonitor.

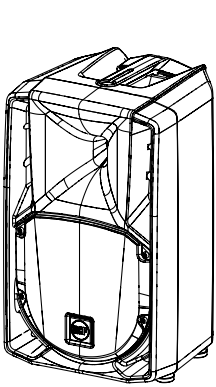

ART 708-A MK5

1400 Watt
8" Woofer - 2.0" v.c.
1.4" Compression Driver
10.4 kg / 22.93 lbs

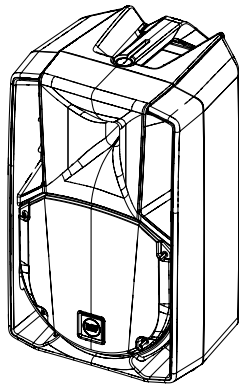

ART 710-A MK5

1400 Watt
10" Woofer - 2.5" v.c.
1.75" Compression Driver
14.2 kg / 31.31 lbs

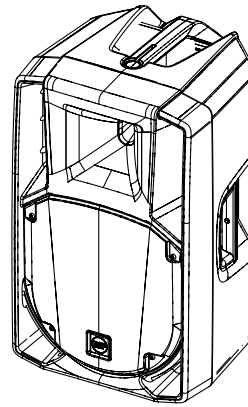

ART 712-A MK5

1400 Watt
12" Woofer - 2,5" v.c.
1.75" Compression Driver
17.8 kg / 39.24 lbs

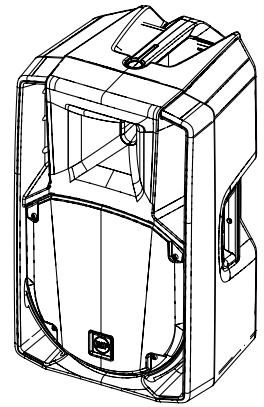

ART 732-A MK5

1400 Watt
12" Woofer - 2.5" v.c.
3.0" Compression Driver
17.8 kg / 39.24 lbs

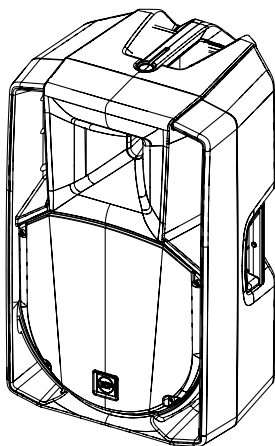

ART 715-A MK5

1400 Watt
15" Woofer - 2.5" v.c.
1.75" Compression Driver
19.6 kg / 43.21 lbs

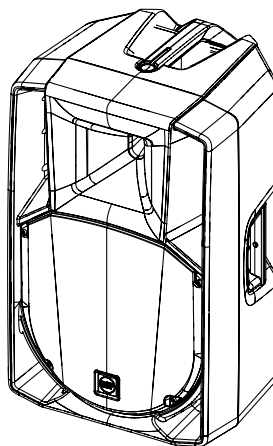

ART 735-A MK5

1400 Watt
15" Neo Woofer - 3.0" v.c.
3.0" Compression Driver
21.4 kg / 47.18 lbs

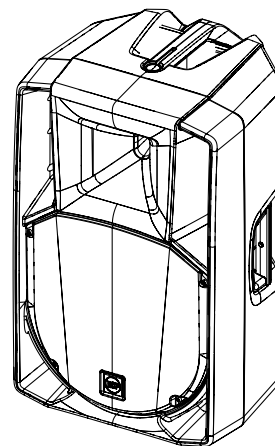

ART 745-A MK5

1400 Watt
15" Neo Woofer - 3.5" v.c.
4.0" Compression Driver
18.8 kg / 41.45 lbs

- 1 LINE IN-/XLR-KOMBIEINGÄNGE FEMALE (SYM/UNSYM)** Es lassen sich sowohl Klinken- als auch XLR-Kabel an das System anschließen.
- 2 LIMITER LED** Die Endstufe verfügt über eine integrierte Limiter-Schaltung, die Clipping oder ein Übersteuern der Schallwandler verhindert. Wenn die Soft-Clipping-Schaltung aktiv ist, blinkt die LED orange. Es ist kein Problem, wenn die Limit-LED gelegentlich blinkt. Wenn die LED häufig blinkt oder permanent leuchtet, sollten Sie den Signalpegel herunterregeln.
- 3 SIGNAL-LED** Die Signalanzeige leuchtet grün, wenn am XLR-Main-Eingang ein Signal anliegt.
- 4 POWER-LED** Die LED leuchtet grün, wenn der Lautsprecher eingeschaltet ist.
- 5 XLR-SIGNALAUSGANG (MALE)** Der XLR-Ausgang ermöglicht das Durchschleifen für die Kaskadierung von Lautsprechern.
- 6 GAIN-REGLER** Regelt die Lautstärke.
- 7 FLAT/XBOOST SCHALTER** Stellt den linearen oder Boost-Equalizer ein.

XBOOST sorgt für volle und präzise Bassfrequenzen. Die Funktion eignet sich ideal für Hintergrundmusik oder wenn der Lautsprecher als Fullrange-Speaker ohne Subwoofer genutzt wird.

 In allen anderen Anwendungsfällen empfehlen wir die **FLAT** EQ-Einstellung.
- 8 INPUT SENSITIVITY SCHALTER** Stellen Sie den Schalter auf LINE, wenn Sie eine Quelle mit Line-Pegel (0 dB) verwenden, oder auf MIC, wenn Sie eine Quelle mit Mikrofonpegel verwenden.
- 9 STANDARD-IEC-KALTGERÄTEANSCHLUSS** Stromanschluss
- 10 SICHERUNGSHALTER** für die Hauptsicherung.
- 11 NETZSCHALTER** Der Netzschalter schaltet die Spannungsve.

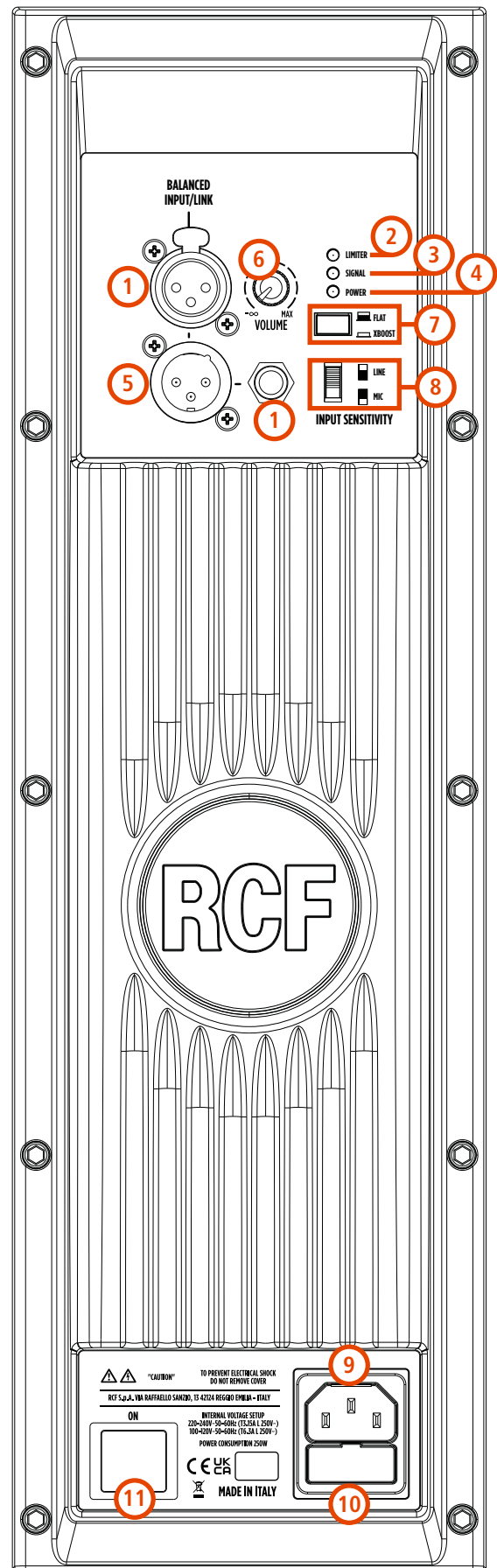

⚡ ⚠ **WARNING! VORSICHT!** Der Anschluss von Lautsprechern sollte nur von qualifiziertem und erfahrenem Personal vorgenommen werden, das über das technische Know-how verfügt oder ausreichend spezifische Anweisungen hat (um sicherzustellen, dass die Anschlüsse korrekt ausgeführt werden), um jegliche Gefahr zu vermeiden. Schließen Sie Lautsprecher nicht bei eingeschaltetem Verstärker an, um die Gefahr eines elektrischen Schlages zu vermeiden. Überprüfen Sie vor dem Einschalten der Anlage alle Anschlüsse und stellen Sie sicher, dass es keine versehentlichen Kurzschlüsse gibt. Die gesamte Beschallungsanlage muss in Übereinstimmung mit den geltenden örtlichen Gesetzen und Vorschriften für elektrische Anlagen konzipiert und installiert werden.

4. ANSCHLÜSSE

Die Anschlüsse müssen nach den von der AES (Audio Engineering Society) festgelegten Standards verdrahtet werden.

XLR STECKER Symmetrische Verdrahtung

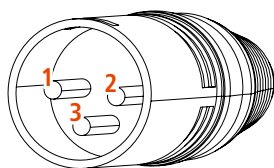

BUCHSE XLR-STECKER Symmetrische Verdrahtung

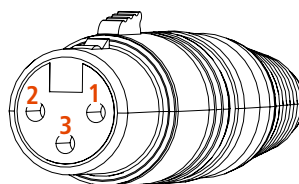

PIN 1 = GROUND (SHIELD)
PIN 2 = HOT (+)
PIN 3 = COLD (-)

TS-BUCHSENANSCHLUSS Unsymmetrische Mono-Verkabelung

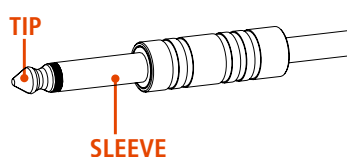

TRS-BUCHSENANSCHLUSS Symmetrische Mono-Verkabelung

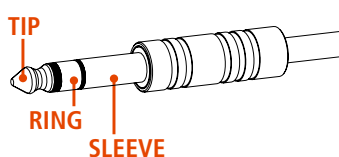

SLEEVE = GROUND (SHIELD)
TIP = HOT (+)
RING = COLD (-)

VOR DEM ANSCHLIESSEN DES LAUTSPRECHERS

Auf der Rückseite finden Sie alle Bedienelemente, Signal- und Stromanschlüsse. Überprüfen Sie zunächst das auf der Rückseite angebrachte Spannungsschild (115 Volt oder 230 Volt). Das Etikett zeigt die richtige Spannung an. Wenn Sie eine falsche Spannung auf dem Etikett lesen oder das Etikett gar nicht finden können, rufen Sie bitte Ihren Händler oder eine autorisierte RCF-SERVICE-ZENTRALE an, bevor Sie den Lautsprecher anschließen. Diese Überprüfung vermeidet Schäden. Falls Sie die Spannung ändern müssen, wenden Sie sich bitte an Ihren Händler oder eine autorisierte RCF-Kundendienststelle. Dieser Vorgang erfordert den Austausch der Sicherung und ist einer RCF-KUNDENDIENSTSTELLE vorbehalten.

VOR DEM EINSCHALTEN DES LAUTSPRECHERS

Sie können nun das Stromkabel und das Signalkabel anschließen. Vergewissern Sie sich vor dem Einschalten des Lautsprechers, dass der Lautstärkereglер auf dem Mindestpegel steht (auch am Mischpultausgang). Es ist wichtig, dass der Mixer bereits eingeschaltet ist, bevor Sie den Lautsprecher einschalten. Dadurch werden Schäden am Lautsprecher und laute "Stöße" durch das Einschalten von Teilen der Audiokette vermieden. Es ist eine gute Praxis, die Lautsprecher immer als letztes einzuschalten und sie sofort nach der Benutzung wieder auszuschalten. Sie können nun den Lautsprecher einschalten und den Lautstärkereglер auf einen angemessenen Pegel einstellen.

SCHUTZSCHALTUNGEN

Die Lautsprecher der Serie NX 9 sind mit einem kompletten System von Schutzschaltungen ausgestattet. Die Schaltungen wirken sehr sanft auf das Audiosignal ein um den Pegel zu kontrollieren und die Verzerrung auf einem akzeptablen Niveau zu halten.

SPANNUNGSEINSTELLUNG (NUR RCF SERVICE CENTER)

200-240 Volt, 50 Hz (FUSE VALUE T3.15 A L 250V)

100-120 Volt, 60 Hz (FUSE VALUE T6.3 A L 250V)

BODENKONFIGURATIONEN

Mit den NX 9-Lautsprechern sind verschiedene Konfigurationen möglich; sie können auf dem Boden oder auf einer Bühne als Haupt-PA aufgestellt oder als Bühnenmonitore verwendet werden; sie können auch auf einem Lautsprecherstativ oder über einem Subwoofer montiert werden.

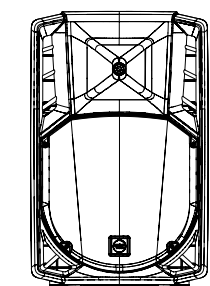

**STEHEND AUF
DEM BODEN
ODER DER BÜHNE**

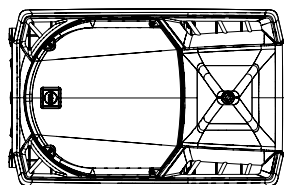

BÜHNENMONITOR

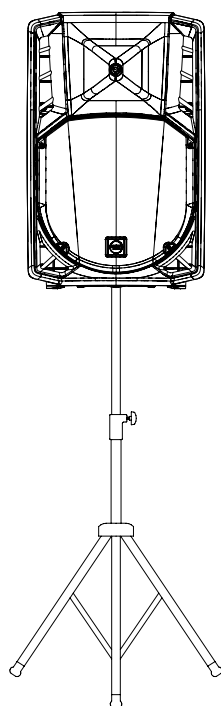

STATIV

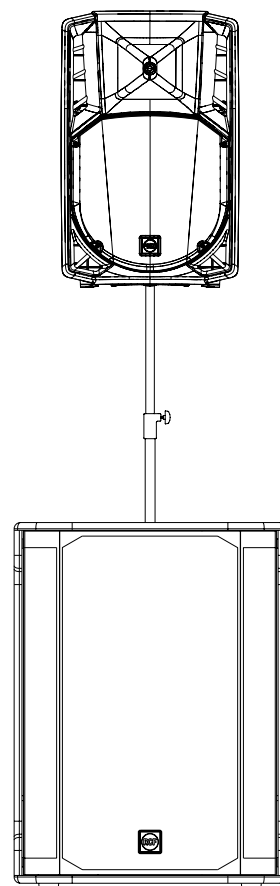

**SUBWOOFER
(DISTANZSTANGE)**

HÄNGEKONFIGURATIONEN

Die ART 7 MK5 Lautsprecher können auch an der Wand montiert oder aufgehängt werden, wenn Sie das spezielle Zubehör **ART7 H-BR**.

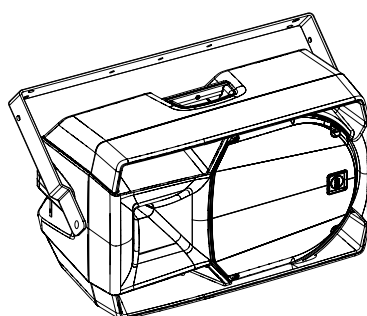



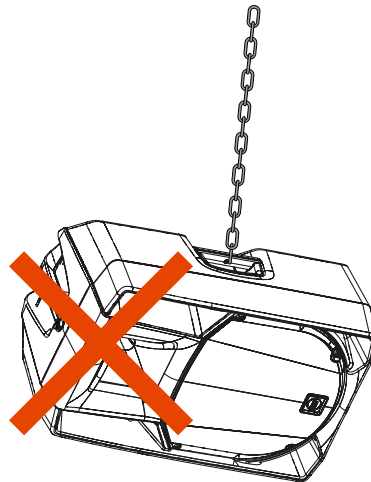
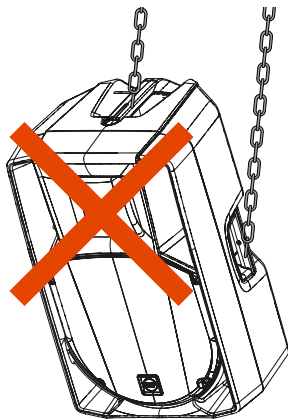

ART7 H-BR

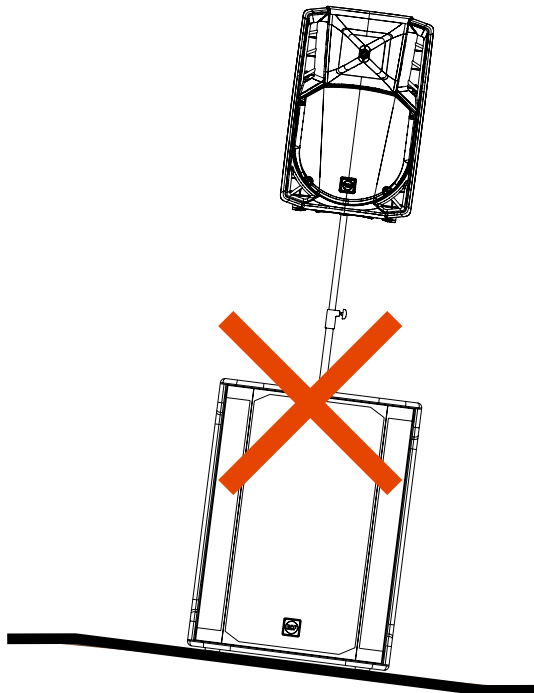
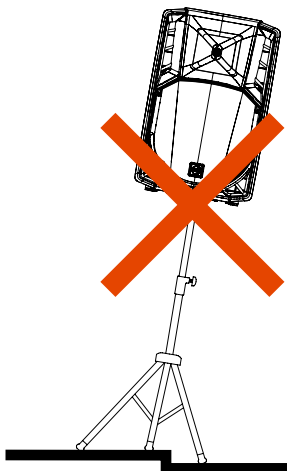

  **WARNUNG! VORSICHT!** Hängen Sie die ART-Lautsprecher niemals an ihren Griffen auf. Die Griffe sind für den Transport und nicht für die Aufhängung vorgesehen.



  **WARNUNG! VORSICHT!** Wenn Sie dieses Produkt auf einem Stativ oder über einem Subwoofer verwenden möchten, überprüfen Sie bitte vor der Installation des Systems die zulässigen Konfigurationen und die Angaben zum Zubehör auf der RCF-Website, um Gefahren und Schäden für Menschen, Tiere und Gegenstände zu vermeiden. Stellen Sie in jedem Fall sicher, dass das Stativ oder der Subwoofer, auf dem der Lautsprecher steht, auf einem waagerechten Boden und ohne Neigung steht.

  **WARNUNG! VORSICHT!** Die Verwendung dieser Lautsprecher mit Stativ- oder Distanzstange darf nur von qualifiziertem und erfahrener Personal durchgeführt werden, das entsprechend für professionelle Systeminstallationen geschult ist. In jedem Fall liegt es in der Verantwortung des Anwenders, die Sicherheit des Systems zu gewährleisten und jegliche Gefahr oder Beschädigung von Menschen, Tieren und Gegenständen zu vermeiden.

DER LAUTSPRECHER SCHALTET SICH NICHT EIN

Vergewissern Sie sich, dass der Lautsprecher eingeschaltet und an eine funktionierende Steckdose (AC) angeschlossen ist.

DER LAUTSPRECHER IST AN EINE FUNKTIONIERENDE STECKDOSE ANGESCHLOSSEN, LÄSST SICH ABER NICHT EINSCHALTEN

Vergewissern Sie sich, dass das Netzkabel intakt und richtig angeschlossen ist.

DER LAUTSPRECHER IST EINGESCHALTET, GIBT ABER KEINEN TON AB

Prüfen Sie, ob die Signalquelle richtig eingestellt ist und die Signalkabel nicht beschädigt sind..

DER TON VERZERRT IST UND DIE ÜBERLAST-LED BLINKT HÄUFIG

Drehen Sie den Ausgangspegel des Mischers herunter.

DER TON IST SEHR LEISE UND ZISCHEND

Der Ausgangspegel des Mischers ist möglicherweise zu niedrig.

DER TON ZISCHT AUCH BEI RICHTIGER VERSTÄRKUNG UND LAUTSTÄRKE

Die Quelle sendet möglicherweise ein minderwertiges oder verrauschtes Signal

BRUMM- ODER SUMMGERÄUSCHE

Überprüfen Sie die AC-Erdung und alle Geräte, die an das Mischpult angeschlossen sind, einschließlich Kabel und Stecker.



WARNUNG! Um das Risiko eines elektrischen Schlags zu verringern, zerlegen Sie dieses Produkt nicht, wenn Sie nicht qualifiziert sind. Überlassen Sie die Wartung qualifiziertem Servicepersonal.

1. MEDIDAS DE SEGURIDAD E INFORMACIÓN GENERAL

Los símbolos que se muestran en este documento informan sobre instrucciones de uso y advertencias importantes que debe seguir rigurosamente.

	PRECAUCIÓN	Instrucciones de uso importantes: detalla peligros que pueden dañar el producto, incluida la pérdida de datos.
	ADVERTENCIA	Consejo importante referente al uso de voltajes peligrosos y al posible peligro de descarga eléctrica, lesiones personales o muerte.
	AVISO IMPORTANTE	Información importante y de ayuda sobre el tema
	SOPORTES, CARRETIILLAS Y CARROS DE TRANSPORTE	Información sobre el uso de soportes, carretillas y carros de transporte. Recuerde mover el producto con mucho cuidado y no inclinarlo nunca.
	ELIMINACIÓN DE RESIDUOS	Este símbolo indica que este producto no debe eliminarse junto con los desechos domésticos según la directiva sobre residuos de aparatos eléctricos (2012/19/EU) y sus leyes nacionales.

AVISO IMPORTANTE

Este manual contiene información importante sobre el uso correcto y seguro del dispositivo. Antes de conectar y utilizar este producto, lea este manual de instrucciones detenidamente y guárdelo para futuras consultas. El manual se considera una parte integral de este producto y debe entregarse junto a él cuando cambie de propietario para que sirva como referencia sobre las medidas de seguridad, la correcta instalación y el uso. RCF S.p.A. no se responsabiliza de la instalación y el uso incorrectos de este producto.

MEDIDAS DE SEGURIDAD

1. Todas las medidas, en particular las relacionadas con la seguridad, deben leerse con especial detenimiento, pues ofrecen información de importancia.

2. Alimentación de las tomas de corriente

- El voltaje de las tomas de corriente es suficientemente alto para presentar riesgo de electrocución; instale y realice las conexiones a este producto antes de enchufarlo.
- Antes de encenderlo, asegúrese de que todas las conexiones se hayan realizado correctamente y que el voltaje de las tomas de corriente se corresponda con el voltaje del panel de información de la unidad. Si no se corresponden, póngase en contacto con su distribuidor de RCF.
- Las piezas metálicas de la unidad están conectadas a tierra a través del cable de alimentación. Un dispositivo de CLASE I debe conectar su cable de alimentación a una toma de corriente con conexión de protección a tierra.
- Proteja el cable de alimentación de posibles daños. Asegúrese de que está colocado de tal manera que no pueda resultar pisado o aplastado por otros objetos.
- Para prevenir descargas eléctricas, no abra nunca este producto (no tiene piezas en su interior a las que el usuario necesite acceder).
- Cuidado: si el fabricante facilita un producto solo con conectores POWERCON y sin el cable de alimentación, deberán usarse los siguientes cables con los conectores NAC3FCA (alimentación de entrada) y NAC3FCB (alimentación de salida):
 - UE: cable H05VV-F 3G 3x2.5 mm² - Norma IEC 60227-1
 - JP: cable VCTF 3x2 mm²; 15Amp/120V~ - Norma JIS C3306
 - EEUU: cable SJT/SJTO 3x14 AWG; 15Amp/125V~ - Norma ANSI/UL 62

3. Asegúrese de que no puedan entrar objetos o líquidos en el producto para evitar posibles cortocircuitos. Este dispositivo no debe exponerse a goteos o salpicaduras. No se deben colocar objetos con líquidos, como jarrones, sobre este aparato. No se deben colocar fuentes de calor expuestas, como velas encendidas, sobre este aparato.

4. No intente nunca llevar a cabo operaciones, modificaciones o reparaciones que no aparezcan expresamente descritas en este manual.

Póngase en contacto con su centro de servicio autorizado o personal cualificado en caso de que:

- **El producto no funcione o funcione de forma anómala.**
- **El cable de alimentación se haya dañado.**
- **Se hayan introducido objetos o líquidos en la unidad.**
- **El producto haya sufrido un golpe fuerte.**

5. Si este producto no se va a utilizar durante un largo periodo de tiempo, desconecte el cable de alimentación.

6. Si este producto comienza a emitir olores extraños o humo, apáguelo inmediatamente y desconecte el cable de alimentación.

7. No conecte este producto a ningún tipo de equipamiento o accesorio que no esté diseñado específicamente para él.

Para instalaciones en suspensión, utilice solo los puntos de anclaje especiales para tal fin y no intente colgar el producto utilizando elementos que no estén indicados o no sean específicos para ello. Compruebe también la idoneidad de la superficie de soporte a la que se anclará el producto (muro, techo, estructura, etc.) y los componentes que se van a utilizar para la suspensión (tornillos de anclaje, tornillos, bridas no suministradas por RCF, etc.) y que deben garantizar la seguridad del sistema o la instalación con el paso del tiempo, considerando, asimismo, las vibraciones mecánicas generadas normalmente por los transductores.

Para prevenir riesgos de caída del equipo, no apile múltiples unidades de este producto a no ser que esta opción se indique expresamente en el manual de usuario.

8. RCF S.p.A. recomienda encarecidamente que la instalación de este producto la realicen instaladores profesionales cualificados (o empresas especializadas) que puedan asegurar la correcta instalación y certificarla según las normativas vigentes.

Todo el sistema de sonido debe cumplir con las normativas actuales referentes a los sistemas eléctricos.

9. Soportes, carretillas y carros de transporte.



El equipo solo debe utilizarse en soportes, carretillas y carros de transporte recomendados por el fabricante. El conjunto (equipo + soporte/carretilla/carro de transporte) debe moverse con extrema precaución. Las paradas repentinas, los empujones excesivos y los suelos desnivelados pueden hacer que vuelque. No incline nunca el conjunto.

10. Hay numerosos factores mecánicos y eléctricos que deben tenerse en cuenta al instalar un sistema de sonido profesional, además de aquellos estrictamente acústicos como la presión sonora, los ángulos de cobertura, la respuesta en frecuencia, etc.

11. Pérdida auditiva.

La exposición a altos niveles de presión sonora puede causar la pérdida permanente de la audición. El nivel de presión sonora que provoca pérdida auditiva depende de la persona y del tiempo de exposición al sonido. Para prevenir la exposición potencialmente peligrosa a altos niveles de presión acústica, cualquier persona que esté expuesta a ellos debe utilizar dispositivos de protección adecuados. Cuando se utiliza un transductor capaz de emitir altos niveles de presión sonora, es necesario llevar puestos tapones para los oídos o auriculares de protección. Consulte las especificaciones técnicas del manual para conocer el nivel máximo de presión sonora.

PRECAUCIONES DE USO

- Coloque este producto lejos de cualquier fuente de calor y asegúrese siempre de que hay suficiente circulación de aire a su alrededor.
- No sobrecargue este producto durante un periodo de tiempo prolongado.
- No fuerce nunca los elementos de control (teclas, botones, etc.).
- No utilice disolventes, alcohol, benceno u otras sustancias volátiles para limpiar las partes externas de este producto.

AVISO IMPORTANTE

Para evitar el ruido en los cables de señal de línea, utilice solo cables apantallados y evite colocarlos cerca de:

- Equipos que generen campos electromagnéticos de gran intensidad
- Cables de alimentación
- Líneas de altavoces



¡ADVERTENCIA! ¡PRECAUCIÓN! Para evitar riesgo de incendio y descarga eléctrica, no exponga nunca este producto a la lluvia o la humedad.



¡ADVERTENCIA! Para evitar el riesgo de descarga eléctrica, no conecte el producto a la toma de corriente si la rejilla está retirada.



¡ADVERTENCIA! Para reducir el riesgo de descarga eléctrica, no desmonte este producto a no ser que tenga la cualificación para hacerlo. Deje el trabajo de mantenimiento a técnicos cualificados.

ELIMINACIÓN CORRECTA DE ESTE PRODUCTO



Este producto se debe eliminar en un lugar autorizado de recogida de aparatos eléctricos y electrónicos (AEE). La eliminación incorrecta de este tipo de residuo podría tener un impacto negativo en el medioambiente y en la salud humana debido a sustancias potencialmente peligrosas

que se relacionan generalmente con los AEE. Su cooperación en la correcta eliminación de este producto contribuirá al uso efectivo de los recursos naturales. Para más información sobre los lugares en los que puede dejar su equipo para reciclarlo, póngase en contacto con la autoridad de residuos de su oficina municipal, con la autoridad responsable de residuos o con el servicio de recogida de basura.

CUIDADO Y MANTENIMIENTO

Para asegurar un servicio duradero del producto, siga los siguientes consejos:

- Si va a situar el producto en exteriores, asegúrese de que está a cubierto y protegido de la lluvia y la humedad.
- Si necesita utilizar el producto en entornos fríos, caliente lentamente las bobinas móviles enviando una señal a bajo volumen durante 15 minutos antes de enviar señales de alta potencia.
- Use siempre un paño seco para limpiar las superficies exteriores del altavoz, siempre con la alimentación apagada.



PRECAUCIÓN: para evitar dañar el acabado externo, no utilice disolventes de limpieza o sustancias abrasivas.



¡ADVERTENCIA! ¡PRECAUCIÓN! Limpie los altavoces activos solamente cuando estén apagados.

RCF S.p.A. se reserva el derecho a hacer cambios sin previo aviso para rectificar cualquier tipo de error u omisión.

Consulte siempre la última versión del manual en www.rcf.it.

2. DESCRIPCIÓN

LA SERIE ART 7 MK5

La Serie ART 7 MK5 de altavoces de 2 vías incorpora la última generación de amplificadores, que ofrecen una altísima potencia, distorsión extremadamente baja y un sonido increíblemente natural.

Cada amplificador incluye entradas balanceadas XLR y jack, salida de puenteo XLR, volumen y un modo de ecualización conmutable (Flat/XBoost), además de un conmutador de entrada mic/línea adicional.

XBoost aumenta la profundidad y riqueza de las frecuencias graves del ART 7 MK5 con solo activar la función en el panel trasero del altavoz. XBoost se basa en los últimos trabajos de investigación de RCF y produce una percepción de los graves mucho más profunda, preservando la claridad al máximo y manteniendo controlada la excursión del altavoz de graves. Esto da como resultado un desempeño del sonido mejorado a cualquier volumen, ideal para música de fondo o para darle más vida a la mezcla, especialmente cuando el altavoz se utiliza en toda la gama de frecuencias y sin subwoofer.

El amplificador cuenta con una estructura mecánica sólida de aluminio que no solo estabiliza el amplificador durante su transporte, sino que también ayuda a disipar el calor.

Los amplificadores de la Serie ART 7 MK5 incluyen una sección de alimentación con corrección del factor de potencia para producir la máxima salida, incluso en caso de caídas de tensión de la red eléctrica.

El nuevo diseño tiene un aspecto agresivo, pero mantiene la ergonomía familiar de la serie Art, y es el resultado de numerosas investigaciones conjuntas en funcionalidad y acústica.

Las cajas acústicas de los sistemas de 2 vías de la Serie ART 7 MK5 están moldeadas con material de polipropileno compuesto, diseñado para disminuir las vibraciones, incluso a máximo volumen. Todos los modelos incluyen asas con agarre de goma para una mayor portabilidad; en la parte inferior de todos los modelos se incluye un receptáculo para mástiles fabricado en acero resistente.

La forma de la caja permite que todos los modelos de la Serie ART 7 MK5 se puedan usar en configuraciones estándar y como monitor de escenario.

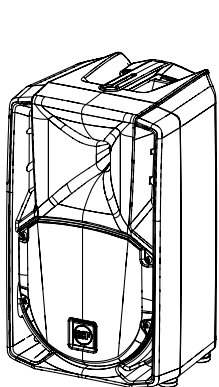

ART 708-A MK5

1400 Watt
8" Woofer - 2.0" v.c.
1.4" Compression Driver
10.4 kg / 22.93 lbs

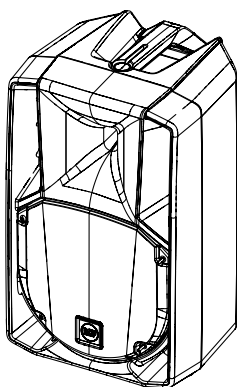

ART 710-A MK5

1400 Watt
10" Woofer - 2.5" v.c.
1.75" Compression Driver
14.2 kg / 31.31 lbs

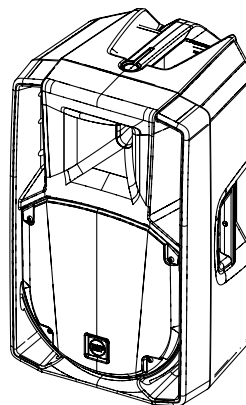

ART 712-A MK5

1400 Watt
12" Woofer - 2.5" v.c.
1.75" Compression Driver
17.8 kg / 39.24 lbs

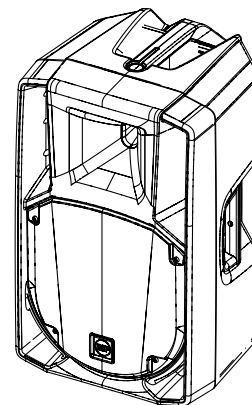

ART 732-A MK5

1400 Watt
12" Woofer - 2.5" v.c.
3.0" Compression Driver
17.8 kg / 39.24 lbs

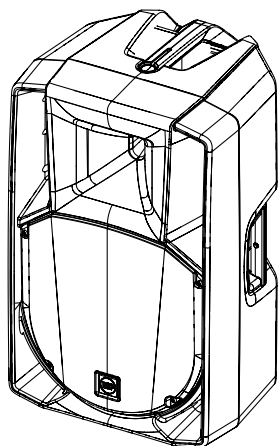

ART 715-A MK5

1400 Watt
15" Woofer - 2.5" v.c.
1.75" Compression Driver
19.6 kg / 43.21 lbs

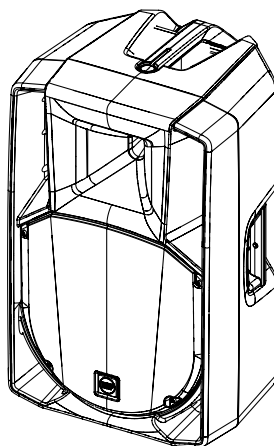

ART 735-A MK5

1400 Watt
15" Neo Woofer - 3.0" v.c.
3.0" Compression Driver
21.4 kg / 47.18 lbs

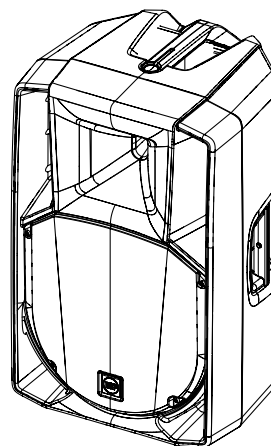

ART 745-A MK5

1400 Watt
15" Neo Woofer - 3.5" v.c.
4.0" Compression Driver
18.8 kg / 41.45 lbs

3. PANEL TRASERO Y CONTROLES

1 ENTRADAS JACK/HEMBRA XLR (BAL-NO BAL) El sistema acepta conectores de entrada jack o XLR.

2 LED DEL LIMITADOR El amplificador tiene un circuito limitador integrado para evitar la saturación de los amplificadores o la sobrecarga de los transductores. Cuando el circuito de recorte suave se activa, el LED parpadea en naranja. No pasa nada si el LED del limitador parpadea ocasionalmente. Si el LED parpadea frecuentemente o se mantiene encendido, baje el nivel de la señal.

3 LED DE SEÑAL El indicador de señal se enciende en verde si hay señal en la entrada XLR principal.

4 LED DE ENCENDIDO Este LED se ilumina cuando el altavoz está encendido.

5 SALIDA DE SEÑAL XLR MACHO Este conector de salida XLR ofrece un puenteo (loop through) para encadenar altavoces en serie.

6 CONTROL DE VOLUMEN Ajusta el volumen principal.

7 CONMUTADOR FLAT/XBOOST Establece la ecualización en modo plano o reforzada.

XBOOST aumenta la profundidad y riqueza de las frecuencias graves. Es ideal para música de fondo o cuando el altavoz se usa en toda la gama de frecuencias y sin subwoofer.

Se recomienda la ecualización **FLAT** (plana) para el resto de usos.

8 CONMUTADOR DE SENSIBILIDAD DE ENTRADA Con el conmutador en posición **LINE** se puede conectar una fuente de nivel de línea (0 dB) y en posición **MIC**, permite conectar un micrófono.

9 CONECTOR IEC ESTÁNDAR DE 3 PINES Conexión de alimentación eléctrica.

10 PORTAFUSIBLE Zócalo del fusible principal.

11 INTERRUPTOR DE ENCENDIDO El interruptor de encendido enciende o apaga la alimentación eléctrica.

 **¡ADVERTENCIA! ¡PRECAUCIÓN!** Las conexiones de los altavoces las debe realizar únicamente personal cualificado y con experiencia que tenga conocimientos técnicos o instrucciones específicas para asegurar que se hacen correctamente y evitar cualquier tipo de riesgo eléctrico.

Para evitar el riesgo de descarga eléctrica, no conecte los altavoces cuando el amplificador esté encendido.

Antes de encender el sistema, compruebe todas las conexiones y asegúrese de que no hay cortocircuitos accidentales.

Todo el sistema de sonido debe estar diseñado e instalado de acuerdo a las normativas y leyes locales vigentes relacionadas con los aparatos eléctricos.

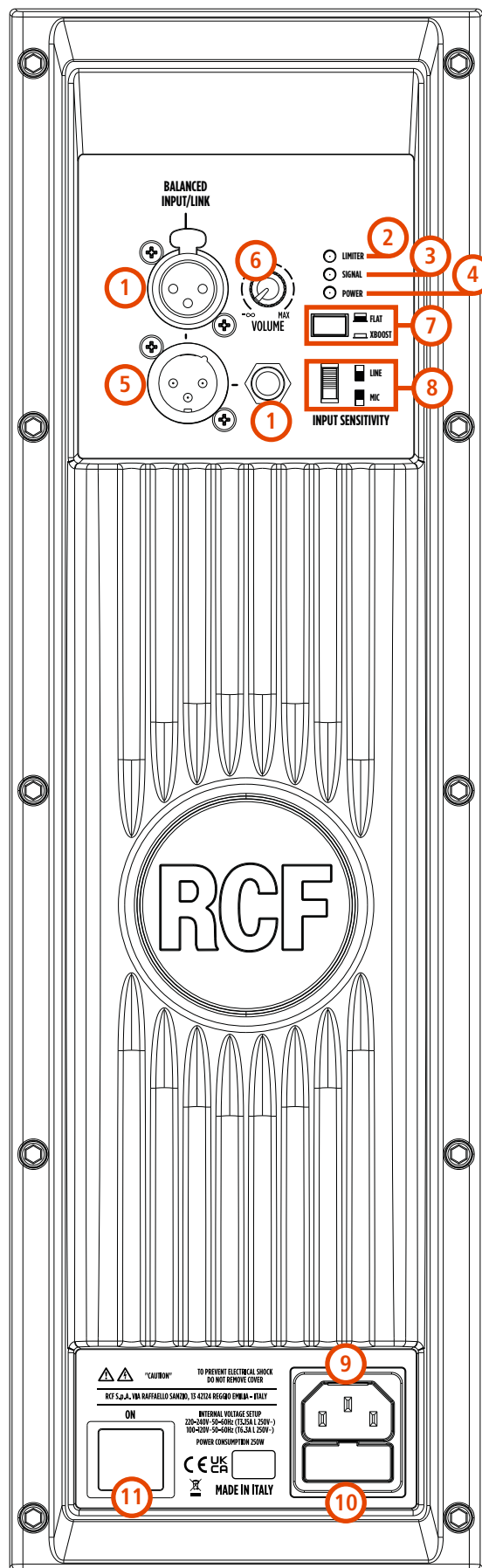

4. CONEXIONES

Los conectores deben estar cableados de acuerdo con la normativa especificada por la AES (Sociedad de Ingenieros de Sonido de EE. UU.).

CONECTOR XLR MACHO
Cableado balanceado

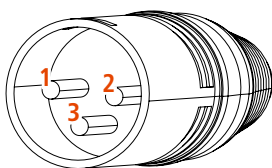

CONECTOR XLR HEMBRA
Cableado balanceado

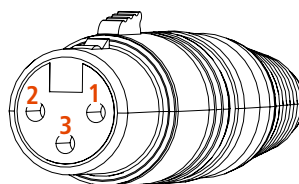

PIN 1 = TIERRA (BLINDAJE)
PIN 2 = SEÑAL +
PIN 3 = SEÑAL -

CONECTOR TS
Cableado mono no balanceado

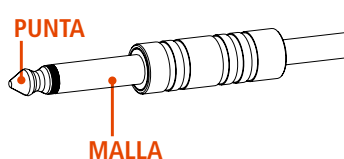

CONECTOR TRS
Cableado mono balanceado

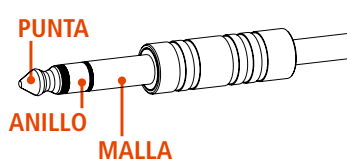

MALLA = TIERRA (BLINDAJE)
PUNTA = SEÑAL (+)
ANILLO = SEÑAL (-)

ANTES DE CONECTAR EL ALTAVOZ

En el panel trasero encontrará todos los controles, entradas de señal y alimentación. En primer lugar, compruebe la etiqueta con el voltaje en el panel trasero (115 voltios o 230 voltios). La etiqueta indica el voltaje correcto. Si ve que la etiqueta especifica un voltaje erróneo o no está presente, llame a su distribuidor o CENTRO DE SERVICIO RCF autorizado antes de conectar el altavoz. Esta comprobación evitará que se produzcan daños. Si fuera necesario cambiar el voltaje, llame a su distribuidor o CENTRO DE SERVICIO RCF autorizado. Esta operación requiere la sustitución del valor del fusible y debe realizarla un CENTRO DE SERVICIO RCF.

ANTES DE ENCENDER EL ALTAVOZ

Ahora puede conectar el cable de alimentación y el cable de señal. Antes de encender el altavoz, asegúrese de que el control de volumen esté al mínimo (incluso en la salida del mezclador). Es importante que el mezclador esté encendido antes de encender el altavoz. Esto evitará que se produzcan daños en el altavoz y que haya "golpes" de ruido al encender partes de la cadena de sonido. Se recomienda encender siempre los altavoces en último lugar y apagarlos en primer lugar después de su uso. Ahora puede encender el altavoz y ajustar el control de volumen al nivel adecuado.

PROTECCIONES

Los altavoces activos de la Serie ART vienen equipados con un sistema de circuitos de protección. El circuito actúa de forma sutil sobre la señal de sonido, controlando su nivel y manteniendo la distorsión a un nivel aceptable.

CONFIGURACIÓN DEL VOLTAJE (RESERVADO AL CENTRO DE SERVICIO DE RCF)

200-240 Volt, 50 Hz (FUSE VALUE T3.15 A L 250V)

100-120 Volt, 60 Hz (FUSE VALUE T6.3 A L 250V)

CONFIGURACIONES DE SUELO

Los altavoces ART 7 MK5 se pueden colocar en el suelo, en el escenario como PA principal o a modo de monitor; también se pueden montar en el mástil de un soporte de altavoces o sobre un subwoofer.

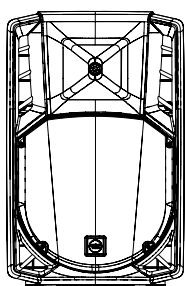

**SUELO O ESCENARIO
DE PIE**

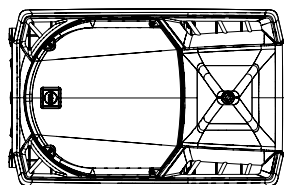

**ESCENARIO
MONITOR**

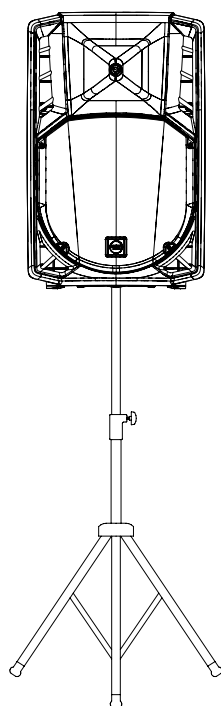

**MÁSTIL
MONTADO**

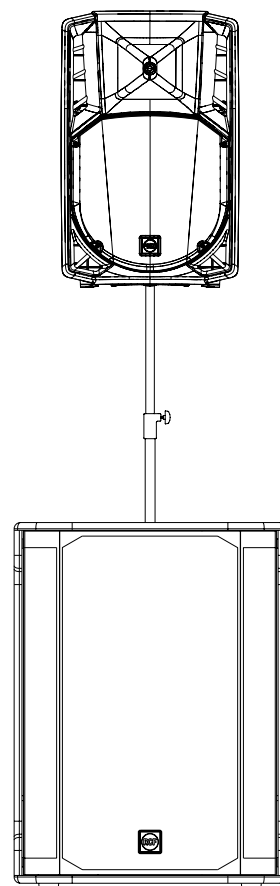

**SUBWOOFER
MONTADO**

CONFIGURACIONES COLGADAS

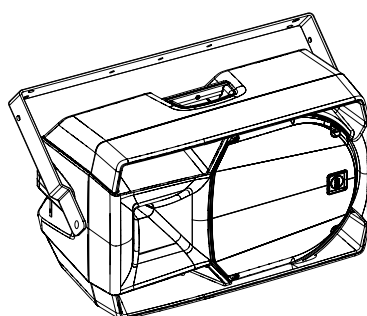

Los altavoces ART 7 MK5 también se pueden montar en la pared o colgar con el accesorio **ART7 H-BR**.



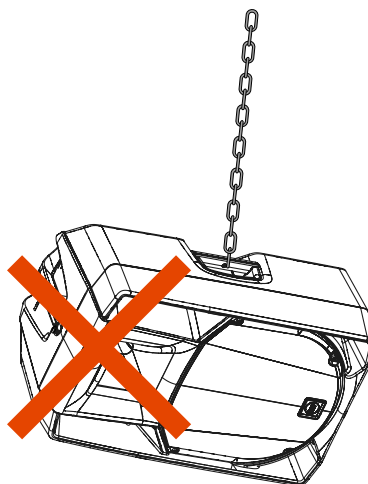
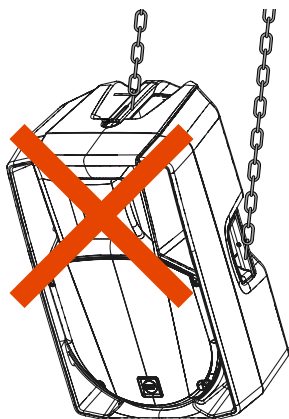

ART7 H-BR



5. INSTALACIÓN

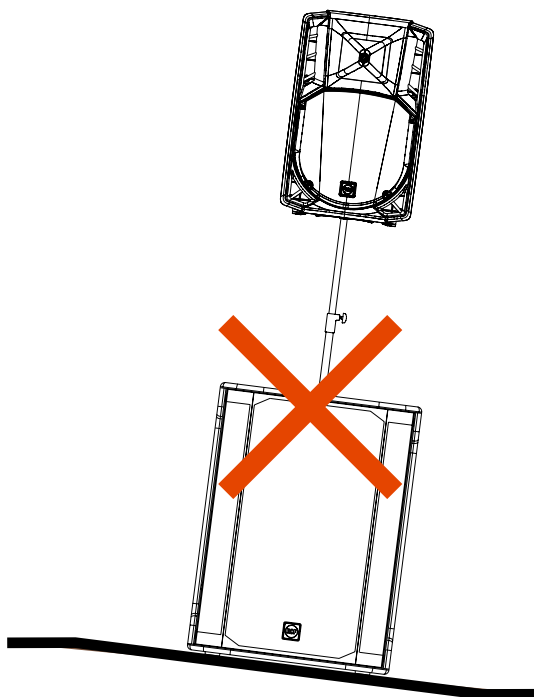
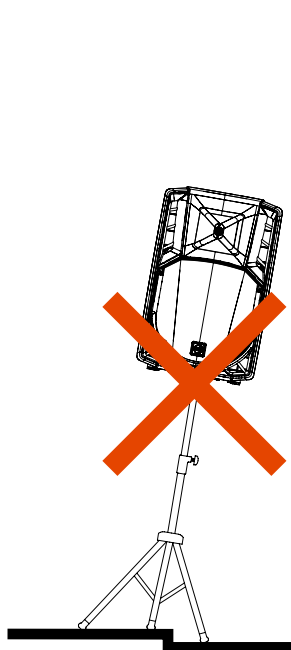

  ¡ADVERTENCIA! ¡PRECAUCIÓN! Nunca cuelgue los altavoces ART de las asas. Las asas son únicamente para su transporte, no para la sujeción de la caja.



  ¡ADVERTENCIA! ¡PRECAUCIÓN! Para utilizar este producto con el mástil de subwoofer, antes de instalar el sistema verifique las configuraciones e indicaciones permitidas de los accesorios en la página web de RCF y así evitar cualquier tipo de peligro o causar daño a las personas, animales y objetos. En cualquier caso, asegúrese de que el subwoofer que sostiene el altavoz está situado en un suelo horizontal sin inclinaciones.

  ¡ADVERTENCIA! ¡PRECAUCIÓN! El soporte y el mástil solo pueden utilizarse con los altavoces por personal cualificado, experimentado y formado adecuadamente en la instalación de sistemas profesionales. En cualquier caso, la responsabilidad del usuario será garantizar en última instancia unas condiciones de seguridad del sistema óptimas y evitar peligros o daños a las personas, animales y objetos.

EL ALTAVOZ NO SE ENCIENDE

Asegúrese de que el altavoz esté encendido y conectado a una fuente de alimentación eléctrica activa.

EL ALTAVOZ ESTÁ CONECTADO A UNA FUENTE DE ALIMENTACIÓN ELÉCTRICA ACTIVA PERO NO SE ENCIENDE

Asegúrese de que el cable de alimentación esté en buen estado y se encuentre conectado correctamente.

EL ALTAVOZ ESTÁ ENCENDIDO PERO NO EMITE SONIDO

Compruebe que la fuente de sonido envíe la señal correctamente y que los cables de señal no estén dañados.

EL SONIDO ESTÁ DISTORSIONADO Y EL LED OVERLOAD PARPADEA FRECUENTEMENTE

Baje el nivel de salida del mezclador.

EL SONIDO ES MUY BAJO Y SISEA

La ganancia de la fuente o el nivel de salida del mezclador podrían ser demasiado bajos.

EL SONIDO SISEA INCLUSO CON UNA GANANCIA Y VOLUMEN APROPIADOS

La fuente podría estar enviando una señal de baja calidad o con ruido.

RUIDO DE ZUMBIDO

Compruebe la toma de tierra de la alimentación eléctrica y todos los equipos conectados a la entrada del mezclador, incluidos los cables y conectores.



¡ADVERTENCIA! Para reducir el riesgo de descarga eléctrica, no desmonte este producto a no ser que tenga la cualificación para hacerlo. Deje el trabajo de mantenimiento a técnicos cualificados.

ART 708-A MK5 DIMENSIONS

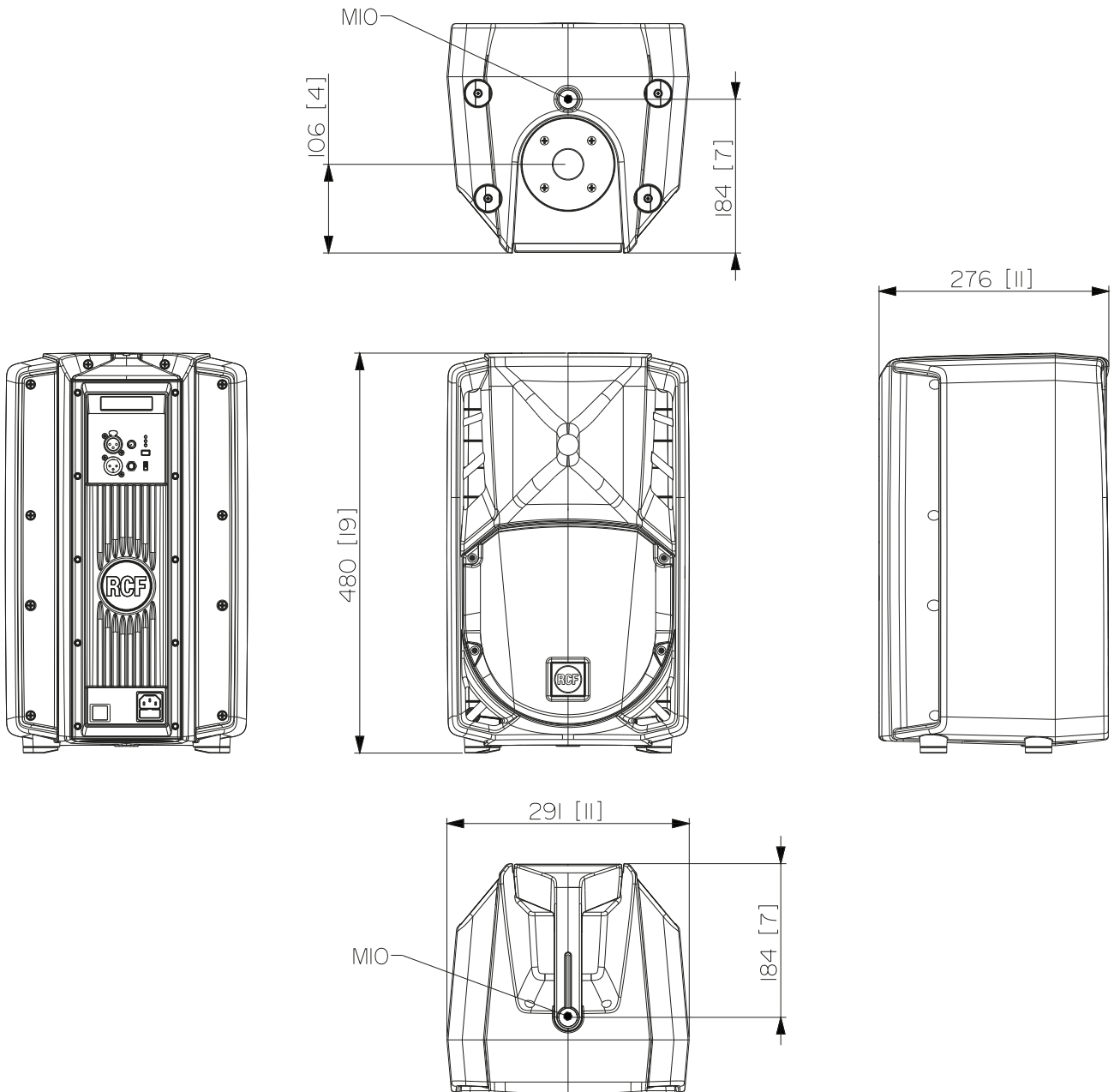

ART 710-A MK5 DIMENSIONS

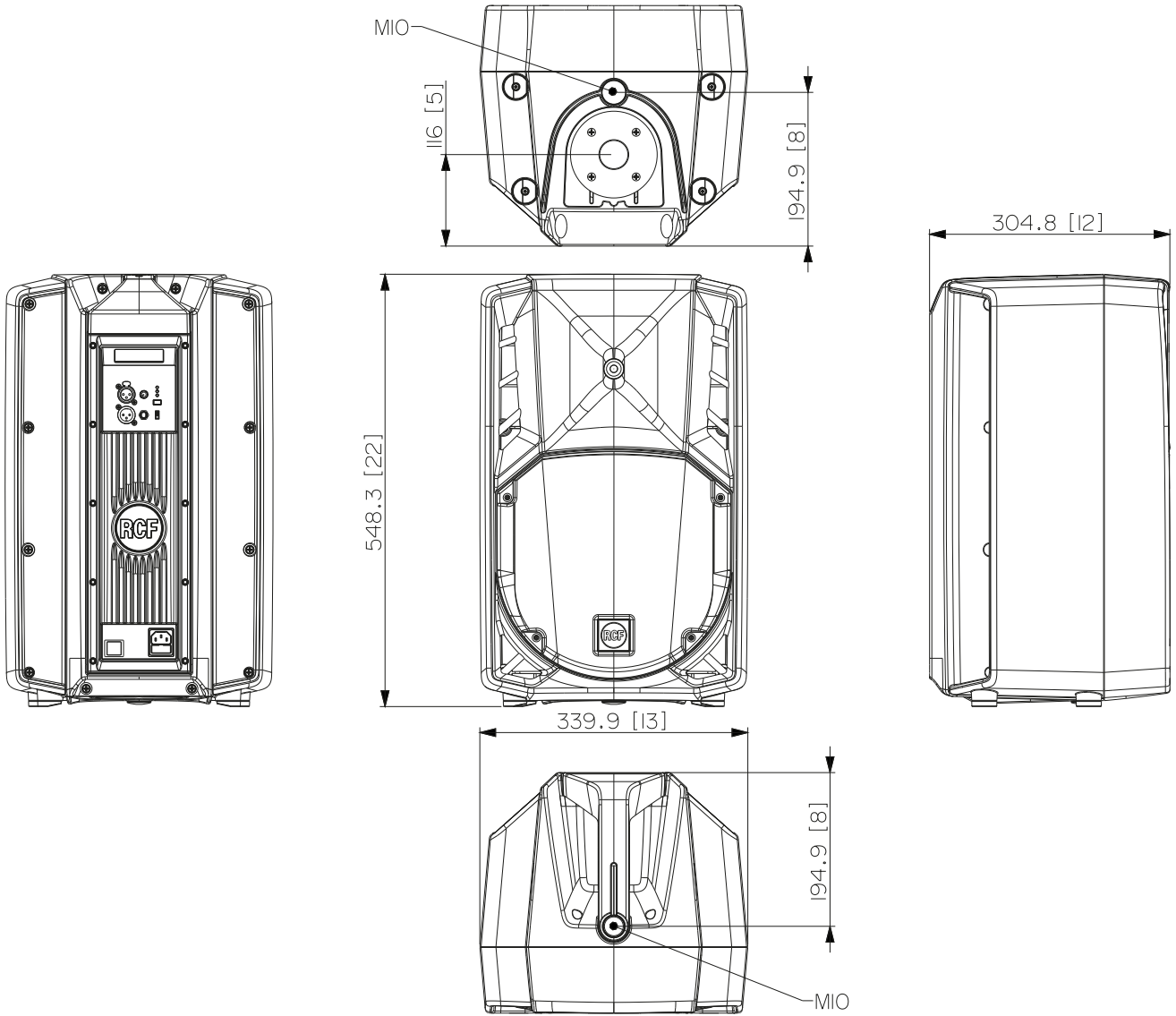

ART 712-A/732-A MK5 DIMENSIONS

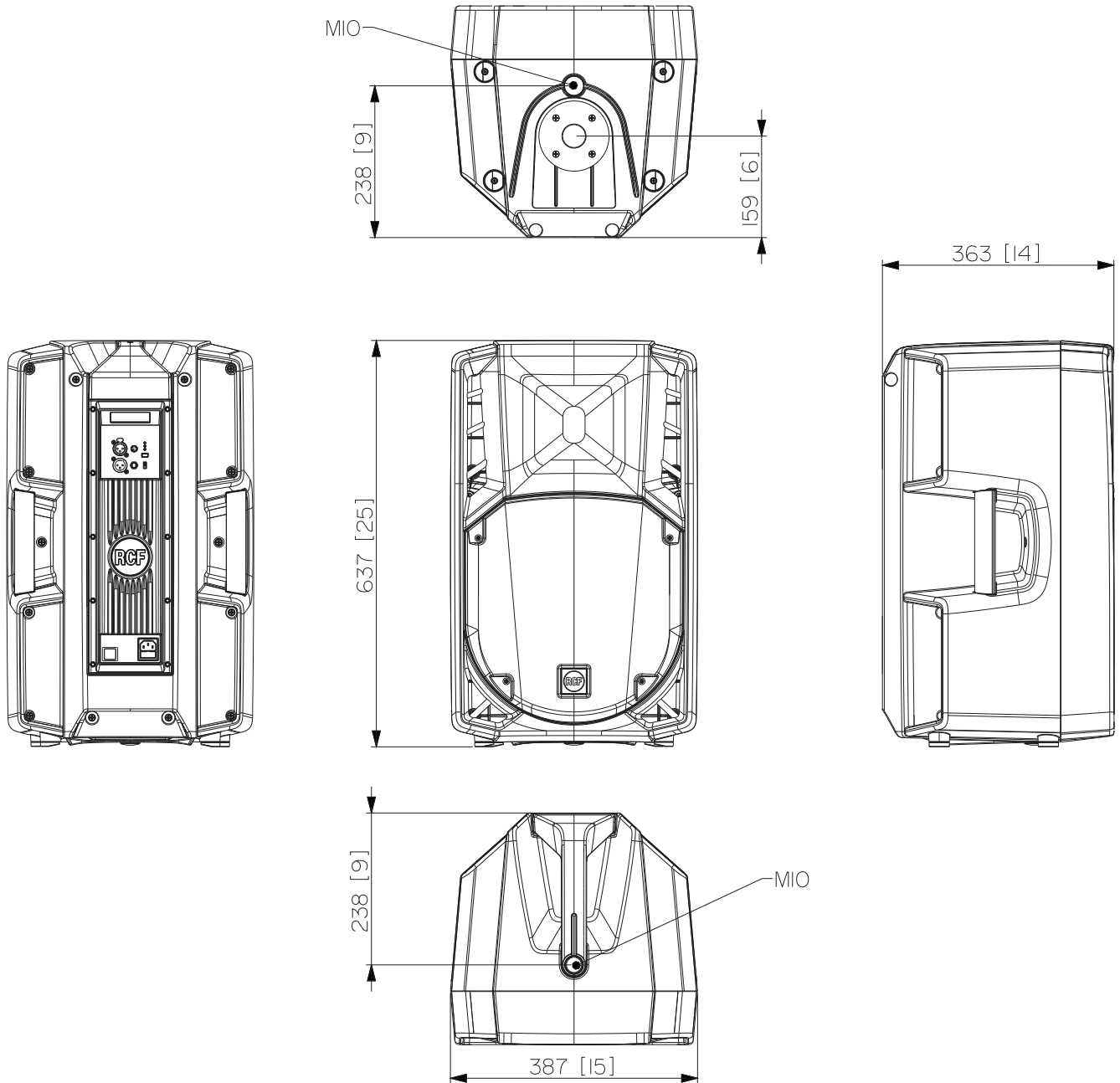

ART 715-A/735-A/745-A MK5 DIMENSIONS

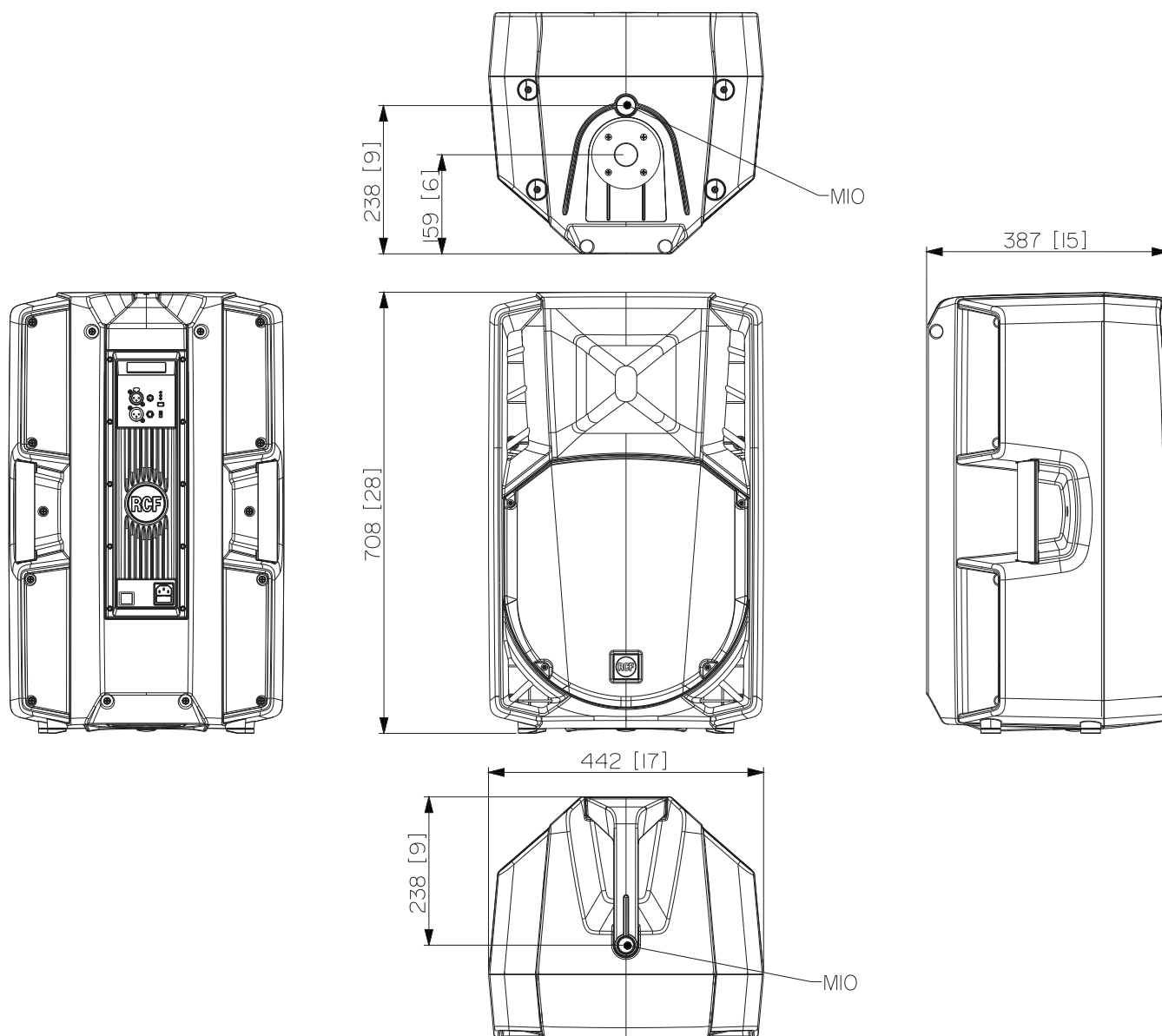

SPECIFICATION

		ART 708-A MK5	ART 710-A MK5	ART 712-A MK5
Acoustical specifications	Frequency Response:	60 Hz ÷ 20000 Hz	50 Hz ÷ 20000 Hz	50 Hz ÷ 20000 Hz
	Max SPL @ 1m:	128 dB	129 dB	129 dB
	Horizontal coverage angle:	90°	90°	90°
	Vertical coverage angle:	70°	70°	60°
Transducers	Compression Driver:	1 x 1.0", 1.4" v.c	1 x 1.0", 1.75" v.c	1 x 1.0", 1.75" v.c
	Woofers:	8", 2.0" v.c	10", 2.5" v.c	12", 2.5" v.c
Input/Output section	Input signal:	bal/unbal	bal/unbal	bal/unbal
	Input connectors:	XLR, Jack	XLR, Jack	XLR, Jack
	Output connectors:	XLR	XLR	XLR
	Input sensitivity:	-2 dBu/+4 dBu	-2 dBu/+4 dBu	-2 dBu/+4 dBu
	Mic. Input Sensitivity:	-32 dBu	-32 dBu	-32 dBu
Processor section	Crossover Frequencies:	1600	1600	1600
	Protections:	Thermal, RMS	Thermal, RMS	Thermal, RMS
	Limiter:	Soft Limiter	Soft Limiter	Soft Limiter
	Controls:	Volume, Boost, MIC/Line	Volume, Boost, MIC/Line	Volume, Boost, MIC/Line
Power section	Total Power:	1400 W Peak, 700 W RMS	1400 W Peak, 700 W RMS	1400 W Peak, 700 W RMS
	High frequencies:	400 W Peak, 200 W RMS	400 W Peak, 200 W RMS	400 W Peak, 200 W RMS
	Low frequencies:	1000 W Peak, 500 W RMS	1000 W Peak, 500 W RMS	1000 W Peak, 500 W RMS
	Cooling:	Convection	Convection	Convection
	Connections:	VDE	VDE	VDE
Standard compliance	Safety agency:	CE compliant	CE compliant	CE compliant
Physical specifications	Cabinet/Case Material:	PP Composite	PP Composite	PP Composite
	Hardware:	2 x M10	2 x M10	2 x M10
	Handles:	1 on top	1 on top	1 on top, 1 each side
	Pole mount/Cap:	Yes	Yes	Yes
	Grille:	Steel	Steel	Steel
	Color:	Black	Black	Black
Size	Height:	480 mm / 18.9 inches	548 mm / 21.57 inches	637 mm / 25.08 inches
	Width:	291 mm / 11.46 inches	340 mm / 13.39 inches	387 mm / 15.24 inches
	Depth:	276 mm / 10.87 inches	305 mm / 12.01 inches	363 mm / 14.29 inches
	Weight:	10.4 kg / 22.93 lbs	14.2 kg / 31.31 lbs	17.8 kg / 39.24 lbs
Shipping information	Package Height:	520 mm / 20.47 inches	585 mm / 23.03 inches	680 mm / 26.77 inches
	Package Width:	331 mm / 13.03 inches	425 mm / 16.73 inches	440 mm / 17.32 inches
	Package Depth:	346 mm / 13.62 inches	405 mm / 15.94 inches	420 mm / 16.54 inches
	Package Weight:	12.2 kg / 26.9 lbs	16.8 kg / 37.04 lbs	20.6 kg / 45.42 lbs

ART 732-A MK5	ART 715-A MK5	ART 735-A MK5	ART 745-A MK5
50 Hz ÷ 20000 Hz	45 Hz ÷ 20000 Hz	45 Hz ÷ 20000 Hz	45 Hz ÷ 20000 Hz
131 dB	130 dB	132 dB	132 dB
90°	90°	90°	90°
60°	60°	60°	60°
1 x 1.0", 3.0" v.c 12", 2.5" v.c	1 x 1.0", 1.75" v.c 15", 2.5" v.c	1 x 1.0", 3.0" v.c 15", 3.0" v.c	1 x 1.0" neo, 4.0" v.c 15" neo, 3.5" v.c
bal/unbal XLR, Jack XLR -2 dBu/+4 dBu -32 dBu	bal/unbal XLR, Jack XLR -2 dBu/+4 dBu -32 dBu	bal/unbal XLR, Jack XLR -2 dBu/+4 dBu -32 dBu	bal/unbal XLR, Jack XLR -2 dBu/+4 dBu -32 dBu
700 Thermal, RMS Soft Limiter Volume, Boost, MIC/Line	1600 Thermal, RMS Soft Limiter Volume, Boost, MIC/Line	800 Thermal, RMS Soft Limiter Volume, Boost, MIC/Line	650 Thermal, RMS Soft Limiter Volume, Boost, MIC/Line
1400 W Peak, 700 W RMS 400 W Peak, 200 W RMS 1000 W Peak, 500 W RMS Convection VDE	1400 W Peak, 700 W RMS 400 W Peak, 200 W RMS 1000 W Peak, 500 W RMS Convection VDE	1400 W Peak, 700 W RMS 400 W Peak, 200 W RMS 1000 W Peak, 500 W RMS Convection VDE	1400 W Peak, 700 W RMS 400 W Peak, 200 W RMS 1000 W Peak, 500 W RMS Convection VDE
CE compliant	CE compliant	CE compliant	CE compliant
PP Composite 2 x M10 1 on top, 1 each side Yes Steel Black	PP Composite 2 x M10 1 on top, 1 each side Yes Steel Black	PP Composite 2 x M10 1 on top, 1 each side Yes Steel Black	PP Composite 2 x M10 1 on top, 1 each side Yes Steel Black
637 mm / 25.08 inches 387 mm / 15.24 inches 363 mm / 14.29 inches 17.8 kg / 39.24 lbs	708 mm / 27.87 inches 437 mm / 17.2 inche 389 mm / 15.31 inches 19.6 kg / 43.21 lbs	708 mm / 27.87 inches 437 mm / 17.2 inche 389 mm / 15.31 inches 21.4 kg / 47.18 lbs	708 mm / 27.87 inches 437 mm / 17.2 inche 389 mm / 15.31 inches 18.8 kg / 41.45 lbs
680 mm / 26.77 inches 440 mm / 17.32 inches 420 mm / 16.54 inches 20.6 kg / 45.42 lbs	750 mm / 29.53 inches 500 mm / 19.69 inches 440 mm / 17.32 inches 23 kg / 50.71 lbs	750 mm / 29.53 inches 500 mm / 19.69 inches 440 mm / 17.32 inches 24.4 kg / 53.79 lbs	750 mm / 29.53 inches 500 mm / 19.69 inches 440 mm / 17.32 inches 22 kg / 48.5 lbs



