

SHURE®

LEGENDARY
PERFORMANCE™

WIRED MICROPHONE

PGA 98H USER GUIDE

Le Guide de l'Utilisateur

Bedienungsanleitung

Guia del Usuario

Guida dell'Utente

Manual do Usuário

Руководство пользователя

日本語

사용자 가이드

繁體中文

Panduan Pengguna



© 2015 Shure Incorporated
27A27348 (Rev. 1)
Printed in China



Clip-on Instrument Microphone

PG Alta Microphones

Congratulations on the purchase of a new Shure PG Alta series microphone. The PG Alta series delivers professional quality audio at an affordable price, with solutions for capturing nearly any source, including voice, acoustic instruments, drums, and amplified electric instruments. Suitable for live and studio applications, PG Alta microphones are built to last, and meet the same rigorous quality testing standards that make all Shure products trustworthy and reliable.

General Rules for Use

- Do not cover any part of the microphone grille with your hand, as this will adversely affect microphone performance.
- Aim the microphone toward the desired sound source (such as the talker, singer, or instrument) and away from unwanted sources.
- Place the microphone as close as practical to the desired sound source.
- Work close to the microphone for extra bass response.
- Use only one microphone to pick up a single sound source.
- For better gain before feedback, use fewer microphones.
- Keep the distance between microphones at least three times the distance from each microphone to its source ("three to one rule").
- Place microphones as far as possible from reflective surfaces.
- Add a windscreen when using the microphone outdoors.
- Avoid excessive handling to minimize pickup of mechanical noise and vibration.

Model Variations

PGA98H-XLR: Standard 3-pin XLR output with integrated belt-clip preamplifier (requires phantom power)

PGA98H-TQG: 4-pin TQG output for use with wireless transmitters

Phantom Power

All condenser microphones require phantom power to operate. This microphone performs best with a 48 V DC supply (IEC-61938), but it can operate with lower voltages.

Phantom power is provided by the mixer or audio interface that the microphone is connected to, and requires the use of a balanced microphone cable: XLR-to-XLR or XLR-to-TRS. In most cases, there is a switch or button to activate the phantom power. See the user guide for the mixer or interface for additional information.

NOTE: This microphone is compatible with non-Shure bodypacks that have a TQG connector and supply 5V on pin 2.

Mounting the Microphone

Use the integrated clamp to quickly and securely attach the microphone to horns or other instruments.

1. Squeeze the clamp to open it, and attach to an instrument or other object.
2. Aim the microphone by rotating the swivel base and bending the gooseneck.

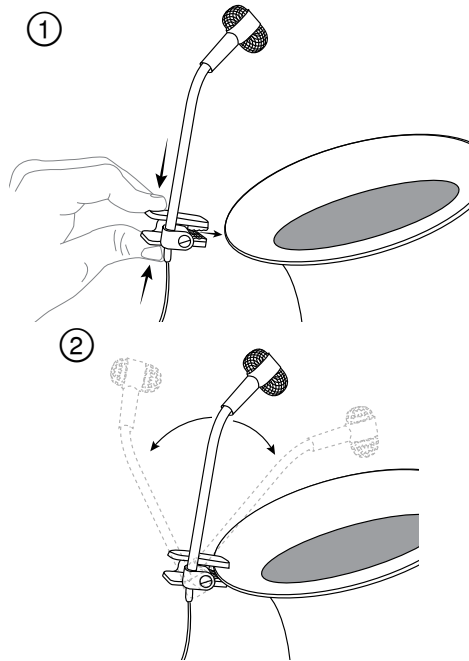

Aiming the Microphone

Position the microphone with the arrow pointed at the sound source.



Front

Applications And Placement

The following table lists the most common applications and placement techniques. Keep in mind that microphone technique is largely a matter of personal taste; there is no one "correct" microphone position.

Application	Suggested Microphone Placement	Tone Quality
Reed Instruments	Place microphone a few inches from and aiming into bell.	Bright, minimizes feedback and leakage.
Brass & Woodwinds	Brass: 30 to 90 cm (1 to 3 ft.) away, on-axis with bell of instrument.	Bright, clear sound.
	Woodwinds: 2.5 to 15 cm (1 to 6 in.) away, on-axis with bell of instrument.	Bright, clear sound.
	Bell of instrument 90° off-axis from front of mic.	Softer, mellow sound.

Accessories

Foam windscreen for PGA98H and PGA98D microphones	AP98WS
---	--------

Specifications

Type

Electret Condenser

Polar Pattern

Cardioid

Frequency Response

60 to 20,000 Hz

Output Impedance

at 1 kHz

PGA98H-XLR	850 Ω
PGA98H-TQG	600 Ω

Sensitivity

at 1 kHz, open circuit voltage

-52 dBV/Pa[1] (2.51 mV)

Maximum SPL

1 kHz at 1% THD, 1 kΩ load, typical

130 dB SPL

Self Noise

A-weighted, typical

27 dB SPL-A

Polarity

PGA98H-XLR	Positive pressure on diaphragm produces positive voltage on pin 2 with respect to pin 3
PGA98H-TQG	Positive pressure on diaphragm produces positive voltage on pin 3 with respect to pin 1

Connector

PGA98H-XLR	Three-pin professional audio (XLR), male
PGA98H-TQG	TA4F

Weight

PGA98H-XLR	245 g (0.5 lbs)
PGA98H-TQG	75 g (0.2 lbs)

Housing

Cast Zinc

Power Requirements

11 to 52 V DC phantom power (2 mA)

[1] 1 Pa=94 dB SPL

Certifications

This product meets the Essential Requirements of all relevant European directives and is eligible for CE marking.

The CE Declaration of Conformity can be obtained from:
www.shure.com/europe/compliance

Authorized European representative:
 Shure Europe GmbH
 Headquarters Europe, Middle East & Africa
 Department: EMEA Approval
 Jakob-Dieffenbacher-Str. 12
 75031 Eppingen, Germany
 Phone: 49-7262-92 49 0
 Fax: 49-7262-92 49 11 4
 Email: info@shure.de

Microphone se fixant sur les instruments

Microphones PG Alta

Félicitations pour avoir acheté un microphone de la nouvelle série PG Alta de Shure. La série PG Alta offre un son de qualité professionnelle à un prix abordable, avec des solutions permettant de capter quasiment n'importe quelle source, dont la voix, les instruments acoustiques, les batteries et les instruments électriques amplifiés. Adaptés au live comme aux enregistrements en studio, les microphones PG Alta sont conçus pour durer et respectent les normes qualitatives rigoureuses qui rendent tous les produits Shure fiables et dignes de confiance

Règles générales d'utilisation

- Ne couvrir aucune partie de la grille du microphone avec la main car cela dégradera les performances du microphone.
- Diriger le microphone vers la source sonore désirée (telle qu'un orateur, un chanteur ou un instrument) et à l'opposé des sources sonores indésirables.
- Placer le microphone le plus près possible de la source sonore.
- Pour obtenir davantage de graves, placer le microphone le plus près possible de la source sonore.
- Utiliser un seul microphone pour chaque source sonore.
- Pour un meilleur gain avant Larsen, utiliser moins de microphones.
- La distance entre les microphones doit être d'au moins trois fois celle de chaque microphone à sa source (règle 3:1).
- Placer les microphones le plus loin possible des surfaces réfléchissantes.
- Si le microphone est utilisé à l'extérieur, le munir d'une bonnette anti-vent.
- Éviter de manipuler le microphone outre mesure afin de minimiser la captation des bruits mécaniques et des vibrations.

Variantes

PGA98H-XLR : sortie XLR à 3 broches standard avec préamplificateur à pince de ceinture intégré (nécessite une alimentation fantôme)

PGA98H-TQG : sortie TQG à 4 broches à utiliser avec des émetteurs sans fil

Alimentation fantôme

Tous les microphones électrostatiques exigent une alimentation fantôme pour fonctionner. Ce microphone donne les meilleurs résultats avec une alimentation 48 V c.c. (IEC-61938), mais il peut fonctionner à des tensions plus basses.

L'alimentation fantôme est fournie par le mélangeur ou l'interface audio raccordé(e) au microphone et nécessite l'utilisation d'un câble de microphone symétrique : XLR-XLR ou XLR-TRS. Dans la plupart des cas, un interrupteur ou un bouton permet d'activer l'alimentation fantôme. Voir le guide d'utilisation du mélangeur ou de l'interface pour plus de détails.

REMARQUE : ce microphone est compatible avec des récepteurs de poche d'une marque autre que Shure, munis d'un connecteur TQG et d'une alimentation de 5 V sur la broche 2.

Montage du microphone

Utiliser la pince intégrée pour fixer rapidement et solidement le microphone à des cuivres ou d'autres instruments.

1. Comprimer la pince pour l'ouvrir et la fixer à un instrument ou à un autre objet.
2. Pour orienter le microphone, faire pivoter la base articulée et courber le col de cygne.

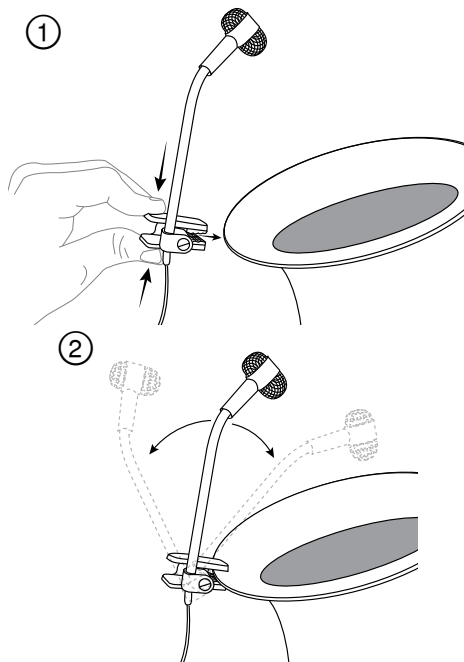

Orientation du microphone

Positionner le microphone en orientant la flèche face à la source sonore.



Avant

Applications et placement

Le tableau suivant répertorie les applications et techniques de placement les plus communes. Ne pas oublier que la façon d'utiliser un microphone est souvent une question de goût personnel et qu'il n'existe aucune position de microphone « correcte » à proprement parler.

Application	Placement suggéré du microphone	Qualité du timbre
Instruments à anche	Placer le microphone dans la direction et à quelques centimètres du pavillon.	Vif, minimise le Larsen et les pertes sonores.
Les cuivres et les bois	Les cuivres : 30 à 90 cm (1 à 3 pi) de l'instrument, dans l'axe de son pavillon.	Son vif, clair.
	Les bois : 2,5 à 15 cm (1 à 6 po) de l'instrument, dans l'axe de son pavillon.	Son vif, clair.
	Pavillon de l'instrument désaxé de 90° de l'avant du micro.	Son adouci, moelleux.

Accessoires

Bonnette anti-vent en mousse pour microphones PGA98H et PGA98DFoam windscreen for PGA98H and PGA98D microphones	AP98WS
---	--------

Caractéristiques

Type

Condensateur à électret

Courbe de directivité

Cardioïde

Réponse en fréquence

60 à 20,000 Hz

Impédance de sortie

à 1 kHz

PGA98H-XLR	850 Ω
PGA98H-TQG	600 Ω

Sensibilité

à 1 kHz, tension en circuit ouvert

-52 dBV/Pa[1] (2,51 mV)

SPL maximum

1 kHz avec DHT de 1 %, Charge de 1 kΩ, typique

130 dB SPL

Bruit propre

pondéré en A, typique

27 dB SPL-A

Polarité

PGA98H-XLR	Une pression acoustique positive sur le diaphragme produit une tension positive sur la broche 2 par rapport à la broche 3.
PGA98H-TQG	Une pression acoustique positive sur le diaphragme produit une tension positive sur la broche 3 par rapport à la broche 1

Connecteur

PGA98H-XLR	Audio professionnel à trois broches (XLR), mâle
PGA98H-TQG	TA4F

Poids

PGA98H-XLR	245 g (0,5 lb)
PGA98H-TQG	75 g (0,2 lb)

Boîtier

Zinc moulé

Alimentation

11 à 52 V c.c. alimentation fantôme (2 mA)

[1] 1 Pa=94 dB SPL

Homologations

Ce produit est conforme aux exigences essentielles de toutes les directives européennes applicables et est autorisé à porter la marque CE.

La déclaration de conformité CE peut être obtenue auprès de : www.shure.com/europe/compliance

Représentant agréé européen :

Shure Europe GmbH

Siège Europe, Moyen-Orient et Afrique

Service : Homologation EMA

Jakob-Dieffenbacher-Str. 12

75031 Eppingen, Allemagne

Téléphone : 49-7262-92 49 0

Télécopie : 49-7262-92 49 11 4

Courriel : EMEAsupport@shure.com

Ansteck-Instrumentenmikrofon

PG Alta Mikrofone

Glückwunsch zum Kauf eines neuen Mikrofons der Shure-Serie PG Alta. Die Serie PG Alta bietet Audio in Profiqualität zu einem erschwinglichen Preis mit Lösungen zur Abnahme fast jeglicher Schallquelle, einschließlich Sprache/Gesang, akustische Instrumente, Schlagzeug und verstärkte Elektroinstrumente. PG Alta Mikrofone eignen sich für Live- und Studioanwendungen, sind für lange Haltbarkeit konstruiert und erfüllen dieselben strengen Qualitätsprüfnormen, durch die sich alle Shure-Produkte als vertrauenswürdig und zuverlässig auszeichnen.

Allgemeine Regeln für den Gebrauch

- Keinen Teil des Mikrofongrills mit der Hand verdecken, da die Leistung des Mikrofons dadurch beeinträchtigt wird.
- Das Mikrofon auf die gewünschte Schallquelle (z. B. den Sprecher, Sänger oder das Instrument) und weg von unerwünschten Schallquellen richten.
- Das Mikrofon so nahe wie möglich an der gewünschten Schallquelle platzieren.
- Das Mikrofon sehr nahe platzieren, um eine zusätzliche Bassanhebung zu erzielen.
- Nur ein Mikrofon zum Abnehmen einer einzelnen Schallquelle verwenden.
- Um eine bessere Rückkopplungssicherheit zu erzielen, weniger Mikrofone verwenden.
- Den Abstand zwischen Mikrofonen mindestens dreimal so groß wie den Abstand des Mikrofons zu der Schallquelle halten (Regel „Drei zu Eins“).
- Mikrofone möglichst weit weg von akustischen Reflexionsflächen platzieren.
- Bei Einsatz des Mikrofons im Freien einen Windschutz anbringen.
- Das Mikrofon möglichst ruhig in der Hand halten, um mechanische Störgeräusche und Vibrationen zu minimieren.

Modellvarianten

PGA98H-XLR: 3-poliger XLR-Standardausgang mit integriertem Gürtelclip-Vorverstärker (erfordert Phantomspannung)

PGA98H-TQG: 4-poliger TQG-Ausgang zur Verwendung mit Funksendern

Phantomspannung

Alle Kondensatormikrofone benötigen Phantomspannung, damit sie funktionieren. Das Mikrofon funktioniert am besten mit einem 48-V-Gleichstrom-Netzteil (IEC-61938), es kann jedoch auch mit einer niedrigeren Spannung betrieben werden.

Für die Phantomspannung sorgt der Mischer oder die Audioschnittstelle, an die das Mikrofon angeschlossen ist, und erfordert ein symmetrisches Mikrofonkabel. XLR-zu-XLR bzw. XLR-zu-TRS. In den meisten Fällen ist ein Schalter zum Einschalten der Phantomspannung vorhanden. Weitere Informationen sind in der Bedienungsanleitung für den Mischer oder die Schnittstelle zu finden.

HINWEIS: Dieses Mikrofon ist mit nicht von Shure hergestellten Taschensendern kompatibel, die einen TQG-Anschluss aufweisen und 5 V an Pin 2 einspeisen.

Befestigung des Mikrofons

Das Mikrofon lässt sich mittels der integrierten Klemme schnell und sicher an Hörnern oder anderen Instrumenten befestigen.

1. Die Klemme zusammendrücken, um sie zu öffnen und an einem Instrument oder anderen Objekt zu befestigen.
2. Das Mikrofon ausrichten, indem die Schwenkbasis gedreht und der Schwanenhals gebogen wird.

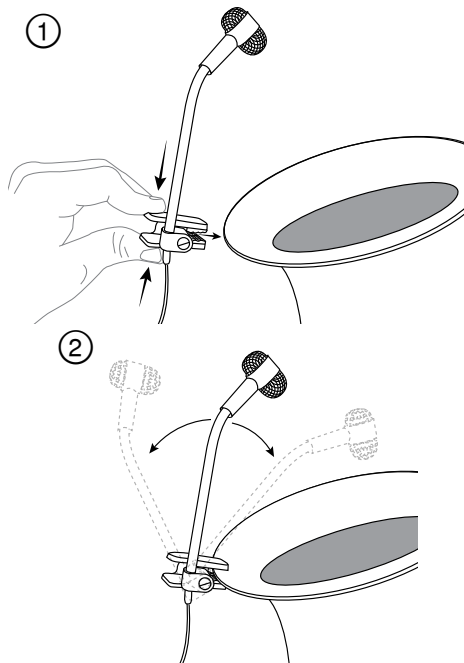

Ausrichten des Mikrofons

Das Mikrofon derart positionieren, dass der Pfeil auf die Klangquelle weist.



Frontseite

Verwendungszwecke und Platzierung

In der folgenden Tabelle werden die gebräuchlichsten Verwendungszwecke und Platzierungsverfahren aufgeführt. Dabei ist zu berücksichtigen, dass Mikrofonierung im Grunde „Geschmackssache“ ist — von der „einzig richtigen“ Mikrofonstellung kann keine Rede sein.

Verwendungszweck	Empfohlene Mikrofonplatzierung	Klangqualität
Rohrblattinstrumente	Das Mikrofon wenige Zentimeter vom Trichter entfernt und darauf gerichtet platzieren.	Hell; minimiert Rückkopplung und Störgeräusche.
Blech- und Holzblasinstrumente	Blechblasinstrumente: 30 bis 90 cm Abstand, axial zum Instrumentenschalltrichter.	Heller, klarer Klang.
	Holzblasinstrumente: 2,5 bis 15 cm Abstand, axial zum Instrumentenschalltrichter.	Heller, klarer Klang.
	Instrumentenschalltrichter 90° außeral axial zur Vorderseite des Mikrofons.	Weicherer, lieblicher Klang.

Zubehör

Schaumstoff-Windschutz für PGA98H und PGA98D Mikrofone Foam windscreen for PGA98H and PGA98D microphones	AP98WS
---	--------

Technische Daten

Typ

Elektret-Kondensator

Richtcharakteristik

Niere

Frequenzgang

60 bis 20,000 Hz

Ausgangsimpedanz

bei 1 kHz

PGA98H-XLR	850 Ω
PGA98H-TQG	600 Ω

Empfindlichkeit

bei 1 kHz, Leerlaufspannung

-52 dBV/Pa[1] (2,51 mV)

Maximaler Schalldruckpegel

1 kHz bei 1 % Gesamtklirrfaktor, 1 k Ω Last, typisch

130 dB Schalldruckpegel

Eigenrauschen

A-bewertet, typisch

27 dB Schalldruckpegel

Polarität

PGA98H-XLR	Positiver Druck an der Membran erzeugt positive Spannung an Pin 2 in Bezug auf Pin 3.
PGA98H-TQG	Positiver Druck an der Membran erzeugt positive Spannung an Pin 3 in Bezug auf Pin 1.

Stecker

PGA98H-XLR	Dreipoliger (XLR) Profi-Audiostecker
PGA98H-TQG	TA4F

Gewicht

PGA98H-XLR	245 g (0,5 lbs)
PGA98H-TQG	75 g (0,2 lbs)

Gehäuse

Zinkguss

Versorgungsspannungen

11 bis 52 V DC Phantomspannung (2 mA)

[1] 1 Pa=94 dB SPL

Zulassungen

Dieses Produkt entspricht den Grundanforderungen aller relevanten Richtlinien der Europäischen Union und ist zur CE-Kennzeichnung berechtigt.

Die CE-Übereinstimmungserklärung ist erhältlich bei: www.shure.com/europe/compliance

Bevollmächtigter Vertreter in Europa:
Shure Europe GmbH
Zentrale für Europa, Nahost und Afrika
Abteilung: EMEA-Approval
Jakob-Dieffenbacher-Str. 12
75031 Eppingen, Deutschland
Telefon: +49 (0) 7262 9249 0
Telefax: +49 (0) 7262 9249 114
E-Mail: EMEAsupport@shure.de

Micrófono con soporte para instrumentos

Micrófonos PG Alta

Le felicitamos por su compra de un micrófono serie PG Alta de Shure. Los micrófonos de la serie PG Alta entregan audio de calidad profesional a un precio económico, con soluciones para captar casi cualquier fuente sonora, incluyendo voz, instrumentos acústicos, tambores e instrumentos eléctricos amplificadas. Adecuado para uso en vivo y en estudios, los micrófonos PG Alta están fabricados para perdurar, y satisfacen las mismas normas rigurosas de calidad que hacen que todos los productos Shure sean dignos de confianza y duraderos.

Reglas generales de uso

- No cubra parte alguna de la rejilla del micrófono con la mano, ya que esto tiene un efecto adverso sobre el rendimiento del micrófono.
- Oriente el micrófono hacia la fuente sonora deseada (tal como un orador, cantante o instrumento) y aléjelo de las fuentes no deseadas.
- Coloque el micrófono lo más cerca posible a la fuente sonora deseada.
- Acérquese al micrófono para obtener mayor respuesta de frecuencias bajas.
- Utilice sólo un micrófono para captar una sola fuente sonora.
- Para una mejor ganancia antes de la realimentación, use menos micrófonos.
- La distancia entre un micrófono y otro deberá ser al menos tres veces la distancia de cada micrófono a su fuente (regla de "tres a uno").
- Aleje los micrófonos lo más posible de las superficies reflectoras.
- Instale un paravientos si se usa el micrófono a la intemperie.
- Evite el manejo excesivo para reducir la captación de ruidos mecánicos y vibraciones.

Variaciones de modelos

PGA98H-XLR: Salida XLR estándar de 3 clavijas con preamplificador incorporado para pretina (requiere alimentación phantom)

PGA98H-TQG: Salida TQG de 4 clavijas para uso con transmisores inalámbricos

Alimentación phantom

Todos los micrófonos de condensador requieren alimentación phantom para funcionar. Este micrófono ofrece un mejor desempeño si se emplea con una fuente de 48 VCC (IEC-61938), pero puede funcionar con voltajes más bajos.

La alimentación phantom es suministrada por la consola mezcladora o la interface de audio a la cual se conecta el micrófono, y exige el uso de un cable de micrófono equilibrado: XLR a XLR o XLR a TRS. En la mayoría de los casos, hay un interruptor o botón que activa la alimentación phantom. Consulte la guía del usuario de la consola mezcladora o de la interface de audio para obtener información adicional.

NOTA: Este micrófono es compatible con unidades de cuerpo de marca no Shure que tengan un conector TQG y suministren 5 V en la clavija 2.

Montaje del micrófono

Utilice el gancho incorporado para sujetar el micrófono de manera rápida y segura a instrumentos de viento o de otro tipo.

1. Comprima el gancho para abrirlo y fíjelo a un instrumento o a otro objeto.
2. Oriente el micrófono por medio de girar la base y doblar el cuello de gancho.

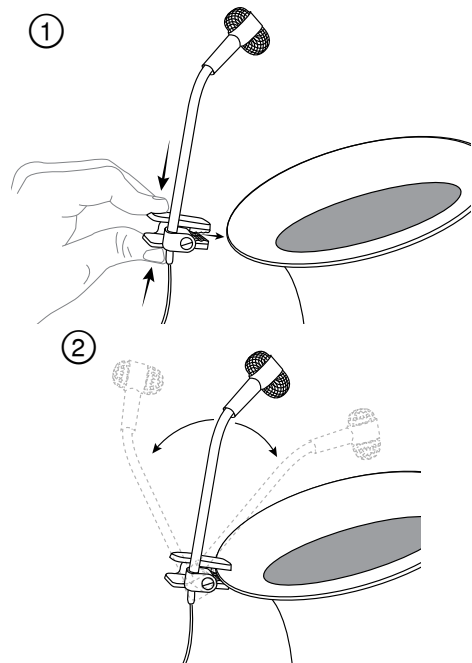

Orientación del micrófono

Coloque el micrófono de modo que su flecha apunte hacia la fuente sonora.



Parte delantera

Usos y colocación

La tabla dada a continuación indica los usos y colocaciones más comúnmente empleados. Recuerde que la técnica de uso de los micrófonos es en gran parte cuestión de gusto personal; no existe una posición de micrófono que sea la "correcta".

Uso	COLOCACION SUGERIDA DEL MICROFONO	Calidad del tono
Instrumentos de viento con lengüeta	Coloque el micrófono a unos cuantos centímetros de la bocina y apuntando hacia la misma.	Sonido brillante, reduce la realimentación y fugas.
Instrumentos de viento	De metal: De 30 a 90 cm (1 a 3 pies) de distancia, sobre el eje de la bocina del instrumento.	Sonido brillante y claro.
	De madera: De 2,5 a 15 cm (1 a 6 pulg) de distancia, sobre el eje de la bocina del instrumento.	Sonido brillante y claro.
	Bocina del instrumento a 90° del eje de captación del micrófono.	Sonido más suave y melodioso.

Accesorios

Paravientos para micrófonos PGA98H y PGA98D Foam windscreens for PGA98H and PGA98D microphones	AP98WS
---	--------

Especificaciones

Tipo

Condensador de electreto

Patrón polar

Cardioide

Respuesta de frecuencia

60 a 20,000 Hz

Impedancia de salida

a 1 kHz

PGA98H-XLR	850 Ω
PGA98H-TQG	600 Ω

Sensibilidad

a 1 kHz, voltaje con circuito abierto

-52 dBV/Pa[1] (2,51 mV)

Nivel de presión acústica (SPL) máx.

1 kHz con 1% THD, Carga de 1 kΩ, típico

130 dB SPL

Ruido autógeno

Ponderación A, típico

27 dB SPL-A

Polaridad

PGA98H-XLR	Una presión positiva en el diafragma del micrófono produce un voltaje positivo en la clavija 2 con respecto a la clavija 3
PGA98H-TQG	Una presión positiva en el diafragma del micrófono produce un voltaje positivo en la clavija 3 con respecto a la clavija 1

Conector

PGA98H-XLR	Conector de audio de tres clavijas profesional (tipo XLR), macho
PGA98H-TQG	TA4F

Peso

PGA98H-XLR	245 g (0,5 lb)
PGA98H-TQG	75 g (0,2 lb)

Caja

Zinc fundido

Requisitos de alimentación

11 a 52 VCC Alimentación phantom (2 mA)

[1] 1 Pa=94 dB SPL

Certificaciones

Este producto cumple los requisitos esenciales de las directrices europeas pertinentes y califica para llevar el distintivo CE.

La declaración de homologación de CE se puede obtener en: www.shure.com/europe/compliance

Representante europeo autorizado:

Shure Europe GmbH

Casa matriz en Europa, Medio Oriente y Africa

Departamento: Aprobación para región de EMEA

Jakob-Dieffenbacher-Str. 12

75031 Eppingen, Alemania

Teléfono: 49-7262-92 49 0

Fax: 49-7262-92 49 11 4

Correo electrónico: EMEAsupport@shure.de

Microfono con fermaglio per strumento

Microfoni PG Alta

Congratulazioni per l'acquisto di un nuovo microfono Shure PG Alta. La serie PG Alta offre un audio di qualità professionale a un prezzo conveniente, con soluzioni studiate per riprendere praticamente qualsiasi sorgente, inclusi voce, strumenti acustici, batterie e strumenti elettrici amplificati. Adatti per applicazioni live e in studio, i microfoni PG Alta sono realizzati in modo da garantirne una lunga durata e soddisfano gli stessi rigorosi standard di qualità che rendono tutti i prodotti Shure estremamente affidabili.

Regole generali per l'uso

- Non coprite nessuna parte della griglia del microfono con la mano, per non comprometterne le prestazioni.
- Rivolgete il microfono verso la sorgente sonora desiderata (ad esempio, oratore, cantante o strumento) e lontano dalle sorgenti indesiderate.
- Posizionate il microfono quanto più vicino possibile alla sorgente sonora da riprendere.
- Per ottenere un guadagno migliore prima del feedback, usate il minimo numero di microfoni.
- Usate un solo microfono per ciascuna sorgente sonora.
- Per ottenere un guadagno migliore a monte della retroazione, usate un numero inferiore di microfoni.
- Mantenete la distanza tra i microfoni uguale ad almeno tre volte quella fra ciascun microfono e la relativa sorgente ("regola del 3:1").
- Tenete i microfoni quanto più lontano possibile da superfici riflettenti.
- Se usate il microfono all'aperto, usate un antivento.
- Cercate di spostare il microfono quanto meno possibile, per ridurre al minimo la ripresa di vibrazioni e rumori meccanici.

Varianti di modello

PGA98H-XLR: uscita XLR a 3 pin standard con amplificatore con clip da cintura (richiede alimentazione phantom)

PGA98H-TQG: uscita TQG a 4 pin adatta ai trasmettitori wireless

Alimentazione phantom

Tutti i microfoni a condensatore richiedono l'alimentazione phantom. Questo microfono funziona in modo ottimale con una tensione di alimentazione di 48 V c.c. (IEC-61938), ma può funzionare anche con tensioni inferiori.

L'alimentazione phantom è fornita dal mixer o dall'interfaccia audio ai quali è collegato il microfono e richiede l'utilizzo di un cavo microfonico bilanciato: XLR-XLR o XLR-TRS. Nella maggior parte dei casi, sono presenti un interruttore o un pulsante per l'attivazione dell'alimentazione phantom. Per ulteriori informazioni, consultate la guida all'uso del mixer o dell'interfaccia.

NOTA: il microfono è compatibile con bodypack non Shure dotati di un connettore TQG e di alimentazione a 5 V sul pin 2.

Fissaggio del microfono

Utilizzate il morsetto integrato per fissare rapidamente e saldamente il microfono a corni o altri strumenti.

1. Comprimate il morsetto per aprirlo e fissatelo a uno strumento o un altro oggetto.
2. Orientate il microfono ruotando la base girevole e piegando il collo d'oca.

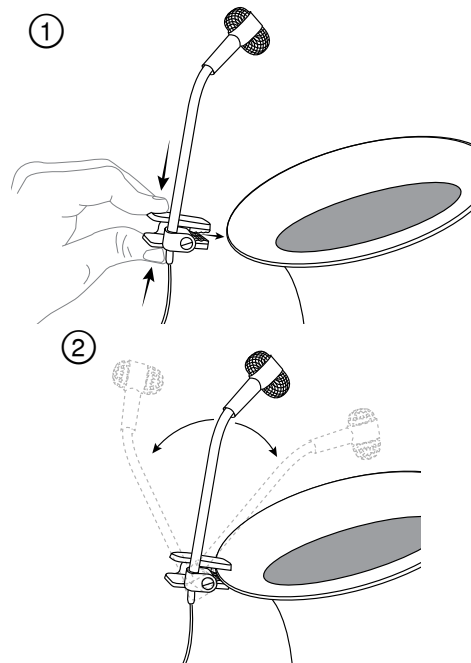

Orientamento del microfono

Posizionate il microfono con la freccia rivolta verso la sorgente sonora.



Parte anteriore

Applicazioni e posizionamento

La seguente tabella riporta le più comuni applicazioni e tecniche di posizionamento. Tenete presente che non esiste un metodo "giusto" per disporre i microfoni; la loro collocazione dipende soprattutto dalle preferenze personali.

Applicazione	Posizione suggerita per il microfono	Qualità del suono
Strumenti ad ancia	Collocate il microfono ad alcuni centimetri dalla campana, orientato verso di essa.	Chiaro; riduce il feedback e la dispersione sonora.
Ottoni e legni	Ottoni: A una distanza di 30-90 cm, in asse con la campana dello strumento.	Suono chiaro e limpido.
	Legni: A una distanza di 2,5-15 cm, in asse con la campana dello strumento.	Suono chiaro e limpido.
	Campana dello strumento a 90° rispetto all'asse dalla parte anteriore del microfono.	Suono dolce e più morbido.

Accessori

Antivento in schiuma poliuretanicca per microfoni PGA98H e PGA98D Foam windscreen for PGA98H and PGA98D microphones	AP98WS
--	--------

Specifiche tecniche

Tipo

Condensatore a elettrete

Diagramma polare

Cardioide

Risposta in frequenza

60 - 20,000 Hz

Impedenza di uscita

ad 1 kHz

PGA98H-XLR	850 Ω
PGA98H-TQG	600 Ω

Sensibilità

ad 1 kHz, tensione a circuito aperto

-52 dBV/Pa[1] (2,51 mV)

Livello di pressione sonora (SPL) massimo

1 kHz a 1% di THD, 1 kΩ di carico, tipico

130 dB di SPL

Rumore generato internamente

ponderazione A, tipico

27 dB di SPL-A

Polarità

PGA98H-XLR	Una pressione positiva sul diaframma produce una tensione positiva sul piedino 2 rispetto al piedino 3.
PGA98H-TQG	Una pressione positiva sul diaframma produce una tensione positiva sul piedino 3 rispetto al piedino 1.

Connettore

PGA98H-XLR	Tipo audio, professionale, a tre piedini (XLR), maschio
PGA98H-TQG	TA4F

Peso

PGA98H-XLR	245 g (0,5 lbs)
PGA98H-TQG	75 g (0,2 lbs)

Alloggiamento

zinco pressofuso

Alimentazione

11 - 52 V c.c. alimentazione virtuale (2 mA)

[1] 1 Pa=94 dB SPL

Omologazioni

Questo prodotto è conforme ai requisiti essenziali specificati nelle direttive pertinenti dell'Unione europea ed è contrassegnabile con la marcatura CE.

La Dichiarazione di conformità CE può essere ottenuta da: www.shure.com/europe/compliance

Rappresentante europeo autorizzato:
Shure Europe GmbH
Sede per Europa, Medio Oriente e Africa
Department: EMEA Approval
Jakob-Dieffenbacher-Str. 12
75031 Eppingen, Germania
Telefono: 49-7262-92 49 0
Fax: 49-7262-92 49 11 4
E-mail: EMEAsupport@shure.de

Microfone de Instrumento com Presilha

Microfones PG Alta

Parabéns pela compra de um novo microfone da série PG Alta Shure. A série PG Alta oferece áudio de qualidade profissional a um preço acessível, com soluções para captar praticamente qualquer fonte, incluindo voz, instrumentos acústicos, percussão e instrumentos elétricos amplificadas. Próprios para aplicações ao vivo e no estúdio, os microfones PG Alta são feitos para durarem e cumprem os mesmos padrões rigorosos do teste de qualidade que torna todos os produtos Shure dignos de confiança.

Regras Gerais de Uso

- Não cubra nenhuma parte da grade do microfone com a mão, uma vez que isso afeta adversamente o desempenho do microfone.
- Aponte o microfone na direção da fonte sonora desejada (como o locutor, cantor ou o instrumento) e afastado das fontes indesejadas.
- Coloque o microfone o mais próximo e o mais prático possível da fonte sonora.
- Toque próximo ao microfone para resposta do baixo extra.
- Use somente um microfone para captar uma única fonte sonora.
- Para melhor ganho antes da realimentação, use menos microfones.
- Mantenha a distância entre os microfones de pelo menos três vezes a distância de cada microfone até a sua fonte ("regra três para um").
- Coloque os microfones o mais longe possível de superfícies reflexivas.
- Acrescente uma windscreen ao usar o microfone em ambientes ao ar livre.
- Evite o manuseio excessivo para minimizar a captação de ruídos mecânicos e vibração.

Variações do Modelo

PGA98H-XLR: Saída XLR padrão de 3 pinos com pré-amplificador de presilha de cinto integrado (precisa de alimentação fantasma)

PGA98H-TQG: Saída TQG de 4 pinos para uso com transmissores sem fio

OBSERVAÇÃO: Este microfone é compatível com bodypacks que não são da Shure, que possuem um conector TQG e fornecem 5 V no pino 2.

Montagem do Microfone

Use a braçadeira integrada para prender o microfone de forma rápida e segura a instrumentos de sopro ou outros instrumentos.

1. Aperte a braçadeira para abri-la e prenda-a a um instrumento ou outro objeto.
2. Aponte o microfone girando a base giratória e dobrando o gooseneck.

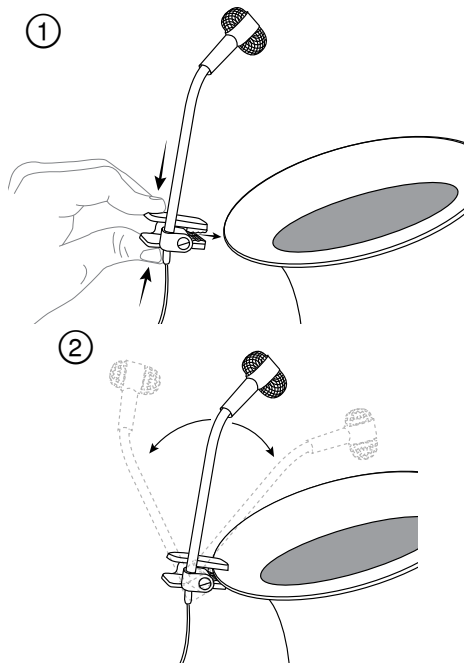

Alimentação Fantasma

Todos os microfones de condensador requerem alimentação fantasma para operar. Este microfone funciona melhor com fonte de 48 V DC (IEC-61938), mas pode operar com tensões mais baixas.

A alimentação fantasma é fornecida pelo mixer ou pela interface de áudio à qual o microfone está conectado, e requer o uso de um cabo de microfone balanceado: XLR para XLR ou XLR para TRS. Na maioria dos casos, há um interruptor ou botão para ativar a alimentação fantasma. Consulte o guia do usuário do mixer ou da interface para obter informações adicionais.

Direcionamento do Microfone

Posicione o microfone com a seta apontada para a fonte sonora.



Dianteira

Aplicações e Colocação

A tabela a seguir lista as aplicações e as técnicas de colocação mais comuns. Tenha em mente que a técnica do microfone é em grande parte uma questão de preferência pessoal; não há uma posição "correta" para o microfone.

Aplicação	Sugestão para a Colocação do Microfone	Qualidade do Tom
Instrumentos de Palheta	Posicione o microfone a alguns centímetros da campânula e voltado para ela.	Com brilho, minimiza a realimentação e vazamento.
Instrumentos musicais de sopro e metais	Metais: 30 a 90 cm (1 a 3 pés) de distância, alinhado com a campânula do instrumento.	Som claro, bem definido.
	Instrumentos musicais de sopro: 2,5 a 15 cm (1 a 6 pol.) de distância, alinhado com a campânula do instrumento.	Som claro, bem definido.
	Campânula do instrumento 90° fora de alinhamento com a frente do microfone.	Som mais suave, melodioso.

Acessórios

Windscreen de espuma para microfones PGA98H e PGA98D Foam windscreen for PGA98H and PGA98D microphones	AP98WS
---	--------

Polaridade

PGA98H-XLR	Pressão positiva no diafragma produz tensão positiva no pino 2 com referência ao pino 3
PGA98H-TQG	Pressão positiva no diafragma produz tensão positiva no pino 3 com referência ao pino 1

Conector

PGA98H-XLR	Áudio profissional com três pinos (XLR), macho
PGA98H-TQG	TA4F

Peso

PGA98H-XLR	245 g (0,5 lbs)
PGA98H-TQG	75 g (0,2 lbs)

Alojamento

Zinco Fundido

Requisitos de Alimentação Elétrica

11 a 52 V DC alimentação fantasma (2 mA)

[1] 1 Pa=94 dB SPL

Especificações

Tipo

Condensador a Eletreto

Padrão polar

Cardióide

Resposta a Frequências

60 a 20,000 Hz

Impedância de saída

a 1 kHz

PGA98H-XLR	850 Ω
PGA98H-TQG	600 Ω

Sensibilidade

a 1 kHz, tensão de circuito aberto

-52 dBV/Pa[1] (2,51 mV)

SPL máximo

1 kHz a 1% THD, carga de 1 kΩ, típico

130 dB SPL

Ruído próprio

Ponderação A, típico

27 dB SPL-A

Certificações

Atende a todos os requisitos essenciais das Diretivas Europeias relevantes e pode exibir a marca CE.

A Declaração de Conformidade da CE pode ser obtida em: www.shure.com/europe/compliance

Representante Autorizado Europeu:

Shure Europe GmbH

Headquarters Europe, Middle East & Africa

Department: EMEA Approval

Jakob-Dieffenbacher-Str. 12

75031 Impingem, Alemanha

Telefone: 49-7262-92 49 0

Fax: 49-7262-92 49 11 4

E-mail: EMEAsupport@shure.de

Прикрепляемый инструментальный микрофон

Микрофоны PG Alta

Поздравляем с приобретением микрофона новой серии Shure PG Alta. Модели серии PG Alta обеспечивают звучание профессионального качества по доступной цене, а также решения для захвата практически любого источника, включая голос, акустические инструменты, барабаны и усиленное звучание электрических инструментов. Микрофоны PG Alta, подходящие для живого звука и студийных записей, отличаются надежной конструкцией и отвечают тем же строгим стандартам проверки качества, которые гарантируют солидность и надежность всей продукции Shure.

Общие правила использования

- Не прикрывайте никакую часть сетки микрофона рукой, так это отрицательно скажется на его работе.
- Направляйте микрофон к выбранному источнику звука (на оратора, певца или инструмент) и в сторону от нежелательных источников.
- Размещайте микрофон как можно ближе к выбранному источнику звука.
- Работайте ближе к микрофону, чтобы получить повышенное содержание низких частот.
- Используйте только один микрофон для одного источника звука.
- Для наилучшего усиления до возникновения обратной связи используйте меньшее количество микрофонов.
- Расстояние между микрофонами должно быть, как минимум, в три раза больше расстояния от каждого микрофона до его источника звука (правило «три к одному»).
- Располагайте микрофоны как можно дальше от отражающих поверхностей.
- При использовании микрофона вне помещений устанавливайте ветрозащитный экран.
- Избегайте чрезмерных манипуляций с микрофоном, чтобы свести к минимуму влияние механического шума и вибрации.

Варианты модели

PGA98H-XLR: стандартный 3-контактный выход XLR со встроенным предусилителем с поясным зажимом (требует фантомного питания).

PGA98H-TQG: 4-контактный выход TQG для использования с беспроводными передатчиками.

Фантомное питание

Для работы всех конденсаторных микрофонов требуется фантомное питание. Этот микрофон лучше всего он работает с питанием +48 В (IEC-61938), но может работать и с меньшими напряжениями.

Фантомное питание поступает от микшера или аудиointерфейса, к которому подключен микрофон, и требует использования симметричного микрофонного кабеля XLR–XLR или XLR–TRS. В большинстве случаев для активации фантомного питания предусмотрена кнопка или переключатель. Дополнительные сведения вы найдете в руководстве по эксплуатации микшера или интерфейса.

ПРИМЕЧАНИЕ. Этот микрофон совместим с поясными передатчиками сторонних производителей с разъемом TQG и питанием 5 В на контакте 2.

Установка микрофона

Используйте встроенный зажим, чтобы быстро и надежно прикрепить микрофон к духовым или другим инструментам.

1. Сдавите зажим, чтобы открыть его, затем прикрепите зажим к инструменту или другому предмету.
2. Направьте микрофон, вращая поворотное основание и сгибая гибкий штатив.

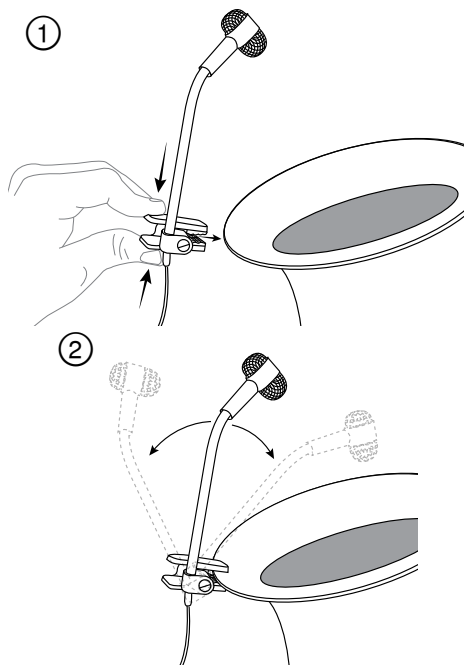

Направление микрофона

Расположите микрофон так, чтобы стрелка была направлена на источник звука.



Лицевая панель

Применения и размещение

В следующей таблице приведены наиболее распространенные области применения и рекомендации по расположению микрофона. Имейте в виду, что метод работы с микрофонами во многом является делом вкуса; не существует единственно «правильного» расположения микрофонов.

Назначение	Рекомендуемое расположение микрофона	Тембр
Язычковые инструменты	Размещайте микрофон на расстоянии 10–15 см от раструба, направляя его к раструбу.	Яркий звук, минимум обратной связи и рассеивания.
Медные и деревянные духовые инструменты	Медные духовые инструменты: На расстоянии 30–90 см, на одной оси с раструбом инструмента.	Яркий, четкий звук.
	Деревянные духовые инструменты: На расстоянии 2,5–15 см, на одной оси с раструбом инструмента.	Яркий, четкий звук.
	Раструб инструмента смещен на 90° от оси микрофона.	Мягкий, наполненный звук.

Принадлежности

Пенопластовый ветрозащитный экран для микрофонов PGA98H и PGA98DFoam windscreen for PGA98H and PGA98D microphones	AP98WS
---	--------

Полярность

PGA98H-XLR	Положительное давление на мембрану создает положительное напряжение на контакте 2 относительно контакта 3
PGA98H-TQG	Положительное давление на мембрану создает положительное напряжение на контакте 3 относительно контакта 1

Разъем

PGA98H-XLR	Трехконтактный штекерный для профессиональной аудиоаппаратуры (XLR)
PGA98H-TQG	TA4F

Масса

PGA98H-XLR	245 г (0,5 фунт)
PGA98H-TQG	75 г (0,2 фунт)

Корпус

Литейный цинковый сплав

Питание

11 до 52 В постоянного тока фантомное питание (2 мА)
[1] 1 Pa=94 dB SPL

Технические характеристики

Тип

Электретный конденсатор

Диаграмма направленности

Кардиоидная

Амплитудно-частотная характеристика

60 до 20,000 Гц

Выходной импеданс

при 1 кГц

PGA98H-XLR	850 Ом
PGA98H-TQG	600 Ом

Чувствительность

при 1 кГц, напряжение разомкнутой цепи

-52 дБВ/Па[1] (2,51 мВ)

Максимальный уровень звукового давления (УЗД)

1 кГц при КНИ 1%, Нагрузка 1 кОм, типично

130 дБ УЗД

Собственный шум

по шкале А, типично

27 дБ УЗД

Сертификация

Это изделие удовлетворяет существенным требованиям всех соответствующих директив ЕС и имеет разрешение на маркировку CE.

Декларацию соответствия CE можно получить по следующему адресу: www.shure.com/europe/compliance

Уполномоченный европейский представитель:
Shure Europe GmbH
Headquarters Europe, Middle East & Africa
Department: EMEA Approval
Jakob-Dieffenbacher-Str. 12
75031 Eppingen, Germany
Телефон: 49-7262-92 49 0
Факс: 49-7262-92 49 11 4
Эл. почта: EMEAsupport@shure.de

クリップ式楽器用マイクロホン

PG Altaマイクロホン

新しいシリーズのShure PG Altaマイクロホンをお買い上げいただき、誠にありがとうございます。PG Altaシリーズはお手頃な価格でありながら、声、音響機器、ドラム、そして電気アンプを含む、ほぼすべての音源を捉えながら、プロ品質の音質をお届けします。ライブおよびスタジオ用途に最適なPG Altaマイクロホンは、長持ちするよう、またすべてのShure製品に求められているのと同じ厳しい品質検査基準を満たし、信頼かつ信用できるものとなるように設計されています。

使用時の原則

- マイクロホンの性能に悪影響を及ぼすので、マイクロホンゲリルは、たとえ部分的であっても手で覆わない。
- マイクロホンを必要な音源（話し手、歌手または楽器など）に向け、不要な音源からは離します。
- マイクロホンを音源のできるだけ近くに配置する。
- より多くの低域を得るためには、マイクロホンを近づけて使用する。
- ピックアップする音源1つに対してマイクロホン1本のみを使用する。
- さらに広いフィードバックマージンを得るには、マイクロホンの数を減らす。
- マイクロホン間の距離を、各マイクロホンから音源までの距離の3倍に保ちます（「3対1ルール」）。
- マイクロホンは反射面からできるだけ離して設置する。
- マイクロホンを屋外で使用する際はウィンドスクリーンを装着します。
- 必要以上のハンドリングを避けて、メカニカルノイズや振動を防止します。

モデル種類

PGA98H-XLR：標準3ピンXLR出力、ベルトクリップリアンプ内蔵（ファントム電源が必要）

PGA98H-TQG：無線送信機で使用するための4ピンTQG出力

ファントム電源

コンデンサーマイクロホンはすべて、ファントム電源を使用して操作します。このマイクロホンはDC 48V（IEC-61938）で最高の性能を発揮しますが、それよりも低い電圧で操作することもできます。

ファントム電源はマイクロホンが接続されたミキサーまたはオーディオインターフェースから供給され、バランス型マイクロホンケーブルを使用する必要があります。XLR-XLRまたはXLR-TRSケーブルを必ず使用してください。大抵の場合、ミキサーまたはオーディオインターフェースには、ファントム電源を供給するためのスイッチまたはボタンが付いています。詳細については、ミキサーまたはオーディオインターフェースのユーザーガイドをご覧ください。

注：このマイクロホンはTQGコネクタを備え、2番ピンの供給電圧が5VのShure製以外のポディーバックと互換性があります。

マイクロホンの取付方法

組み込まれているクランプを使用し、ホーンその他の楽器にマイクロホンをすばやくしっかりと取り付けます。

1. クランプをつまんで開き、楽器またはその他の器具に取り付けます。
2. 回転式のベース部を回し、グースネックを曲げてマイクロホンの向きを調節します。

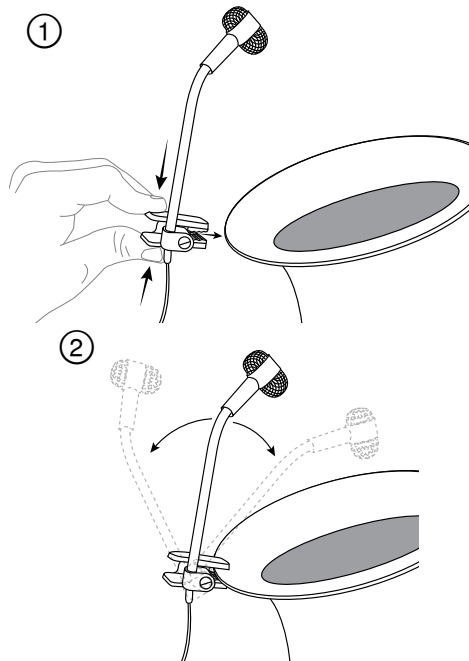

マイクロホンの角度設定

矢印が音源の方を向くように、マイクロホンの位置を設定します。



前面

用途及び取り付け方法

一般的な用途と配置方法が以下の表に記載されています。マイクロホン技術は個人の嗜好に大きく依存しており、「正しい」マイクロホンの位置があるわけではないので、この点にご留意ください。

用途	マイクロホンの推奨配置	音質
リード楽器	ベルから数インチ離し、ベル内に向けてマイクロホンを配置します。	明るい音、フィードバックと音漏れは最小限。
金管および木管楽器	金管：30～90 cm離し、楽器のベルの中心軸上に配置します。	明るくクリアな音質。
	木管楽器：2.5～15 cm離し、楽器のベルの中心軸上に配置します。	明るくクリアな音質。
	楽器のベルはマイク前面から90°の軸外に置きます。	ソフトでメロウな音質。

付属品

PGA98H/PGA98Dマイクロホン用フォーム製ウインドスクリーンFoam windscreen for PGA98H and PGA98D microphones	AP98WS
---	--------

仕様

タイプ

エレクトレットコンデンサー

指向特性

カーディオイド

周波数特性

60 ~ 20,000 Hz

出カインピーダンス

@1 kHz

PGA98H-XLR	850 Ω
PGA98H-TQG	600 Ω

感度

@1 kHz, 開回路電圧

-52 dBV/Pa[1] (2.51 mV)

最大SPL

1% THDで1 kHz, 1 kΩ負荷, 標準

130 dB SPL

自己雑音

Aウェイト, 標準

27 dB SPL-A

極性

PGA98H-XLR	ダイヤフラムへの正の圧力により、3番ピンに対して2番ピンに正電圧が生成される
PGA98H-TQG	ダイヤフラムへの正の圧力により、1番ピンに対して3番ピンに正電圧が生成される

コネクタ

PGA98H-XLR	プロオーディオ用3ピン (XLR)、オス
PGA98H-TQG	TA4F

質量

PGA98H-XLR	245 g (0.5 lb)
PGA98H-TQG	75 g (0.2 lb)

外装

亜鉛ダイカスト

使用電源

11 ~ 52 V DC ファンタム電源 (2 mA)

[1] 1 Pa=94 dB SPL

認証

本製品は、関連するすべての欧州指令の基本的要件を満たし、CEマークに適合しています。

CE適合宣言書は以下より入手可能です：www.shure.com/europe/compliance

ヨーロッパ認可代理店:

Shure Europe GmbH

ヨーロッパ、中東、アフリカ地区本部:

部門: EMEA承認

Jakob-Dieffenbacher-Str. 12

75031 Eppingen, Germany

Tel: 49-7262-92 49 0

Fax: 49-7262-92 49 11 4

Eメール: EMEAsupport@shure.de

클립은 악기 마이크

PG Alta 마이크

새로운 Shure PG Alta 시리즈 마이크를 구입해 주셔서 감사합니다. PG Alta 시리즈는 전문가 수준의 고품질 사운드를 합리적인 가격으로 제공하며 음성, 어쿠스틱 악기, 드럼 및 앰프를 사용하는 전자 악기 등 대부분의 음원을 담을 수 있는 훌륭한 솔루션입니다. 라이브 무대나 스튜디오에서 모두 사용할 수 있는 PG Alta 마이크는 견고하게 제작되어, 다른 모든 Shure 제품과 마찬가지로 제품을 신뢰할 수 있는 엄격한 품질 테스트 기준을 충족합니다.

일반 사용 규칙

- 마이크 그릴의 어떤 부분도 손으로 덮지 마십시오, 그렇게 하면 마이크 성능에 역효과를 가져옵니다.
- 마이크 방향은 원하는 음원 (말하는 사람, 노래하는 사람, 또는 악기) 쪽으로 향하게 하고 원하지 않는 음원에서는 떨어지게 합니다.
- 마이크를 원하는 음원 쪽으로 가능한 한 가깝게 놓습니다.
- 풍성한 베이스 응답을 위해 마이크에 가깝게 놓습니다.
- 오직 하나의 마이크만 사용하여 싱글 음원을 픽업 합니다.
- 더 나은 피드백 이전 계인을 위해서는 적은 수의 마이크를 사용하십시오.
- 마이크 사이의 거리는 음원으로부터의 각 마이크 거리의 최소 3 배가 되도록 하십시오 ("3 대 1 법칙").
- 마이크를 가능한 한 반사면으로부터 멀리 떨어뜨려 놓으십시오.
- 마이크를 야외에서 사용할 때는 윈드스크린을 추가하십시오.
- 마찰 노이즈와 진동의 픽업을 최소화하기 위해 과도한 취급을 하지 마십시오.

모델 종류

- PGA98H-XLR: 내장형 벨트 클립 프리엠프가 포함된 표준형 3핀 XLR 출력(팬텀 전원 필요)
- PGA98H-TQG: 무선 트랜스미터와 함께 사용할 수 있는 4 핀 TQG 출력

팬텀 파워

모든 콘덴서 마이크가 작동하려면 팬텀 파워가 필요합니다. 이 마이크는 48 VDC 공급장치(IEC-61938)와 최상의 효율로 호환되지만 낮은 전압으로도 작동할 수 있습니다.

팬텀 파워는 마이크가 연결된 믹서 또는 오디오 인터페이스에 의해 공급되며, 밸런스형 마이크 케이블(XLR-to-XLR 또는 XLR-to-TRS)을 사용해야 합니다. 대부분의 경우에 팬텀 파워를 활성화하는 스위치나 버튼이 있습니다. 자세한 정보는 믹서 또는 인터페이스 사용 안내서를 참조하십시오.

주: 이 마이크는 TQG 커넥터가 있고 핀 2에 5V가 공급되는 타사 배터리팩과 호환됩니다.

마이크 장착

내장형 클램프를 사용하여 마이크를 혼이나 다른 악기에 빠르고 견고하게 장착합니다.

1. 클램프를 벌리고 악기 또는 다른 물체에 장착합니다.
2. 스위벨 베이스를 돌리고 구스넥을 구부려 마이크를 조준시킵니다.

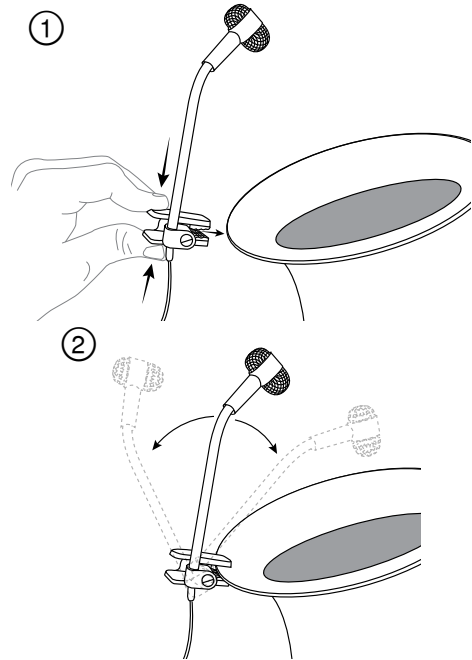

마이크 조준

사운드 소스를 향하는 화살표로 마이크를 배치합니다.



전면

적용 및 배치

다음의 테이블에는 가장 많이 사용되는 적용 예와 배치 기법이 나열되어 있습니다. 마이크 테크닉은 일반적으로 개인 취향에 따라 다름을 명심하십시오. 마이크 위치에 대한 "정답"은 없습니다.

용도	마이크 배치 제안	톤 퀄리티
리드 악기	마이크를 입으로부터 몇 인치 떨어진 곳에 벨을 향해 설치.	밝은, 피드백과 유실을 최소화합니다.
금관 & 목관악기	금관악기: 악기 벨 중심축에서 30~90 cm (1~3 ft.) 떨어진 곳.	밝고 명료한 사운드.
	목관악기: 악기 벨 중심축에서 2.5~15 cm (1~6 in.) 떨어진 곳.	밝고 명료한 사운드.
	마이크 전면으로부터 90° 비축(off-axis) 악기의 벨.	부드럽고, 달콤한 사운드.

액세서리

폼 윈드 스크린(PGA98H 및 PGA98D 마이크) Foam windscreen for PGA98H and PGA98D microphones	AP98WS
---	--------

사양

형식

일렉트릭 콘덴서

극성 패턴

카디오이드

주파수 응답

60 ~ 20,000 Hz

출력 임피던스

1 kHz에서

PGA98H-XLR	850 Ω
PGA98H-TQG	600 Ω

감도

1 kHz에서, 개방 회로 전압

-52 dBV/Pa[1] (2.51 mV)

Maximum SPL

1% THD 에서 1kHz, 1 kΩ 부하, 일반

130 dB SPL

셀프 노이즈

A-weighted, 일반

27 dB SPL-A

극성

PGA98H-XLR	다이아프램 상의 양압은 핀 2에서 핀 3 대비 양전압을 생성합니다.
PGA98H-TQG	다이아프램 상의 양압은 핀 3에서 핀 1 대비 양전압을 생성합니다.

커넥터

PGA98H-XLR	3핀 프로페셔널 오디오 (XLR), 수(σ)
PGA98H-TQG	TA4F

무게

PGA98H-XLR	245 g (0.5 lbs)
PGA98H-TQG	75 g (0.2 lbs)

외장 케이스

Cast Zinc

전력 사양

11 ~ 52 V DC 팬텀 파워 (2 mA)

[1] 1 Pa=94 dB SPL

인증

이 제품은 관련된 모든 유럽 지침의 필수 요건을 충족하며 CE 마크를 사용할 자격이 있습니다.

CE 적합성 선언은 다음 사이트에서 확인할 수 있습니다: www.shure.com/europe/compliance

공인 유럽 대리점:

Shure Europe GmbH

유럽, 중동 및 아프리카 본부

부서: EMEA 승인

Jakob-Dieffenbacher-Str. 12

75031 Eppingen, Germany

전화: 49-7262-92 49 0

팩스: 49-7262-92 49 11 4

이메일: EMEAsupport@shure.de

夹式乐器话筒

PG Alta 话筒

感谢购买新款 Shure PG Alta 系列话筒。PG Alta 系列以承受得起的价格实现专业品质的音频，还有用于捕获几乎任何音源的解决方案，包括噪音、声学乐器声、鼓声和增强电子乐器声等。PG Alta 话筒经久耐用，并符合使得 Shure 产品值得信赖和可靠的同一严格质量检验标准，适用于现场和录音室应用。

一般使用规则

- 切勿用手遮盖住话筒滤网的任何部位，因为这会影响话筒性能。
- 将话筒对准要录制的声源（例如谈话者、唱歌者或乐器），远离其他声源。
- 尽可能在靠近要录制声源的位置摆放话筒。
- 如果想获得更多的低频响应，可将话筒进一步靠近音源。
- 只使用一个话筒来拾取单个声源。
- 如果要获得更好的反馈前增益，应使用更少的话筒。
- 应让话筒之间的距离至少保持三倍于每个话筒与其声源之间的距离（3:1 规则）。
- 将话筒放置在尽可能远离反射表面的位置。
- 在户外使用话筒时，应添加一个防风罩。
- 避免过多触摸，拾取机械和震动的噪声降低到最小水平。

型号变化

PGA98H-XLR：带一体式皮带夹前置放大器的标准 3 针 XLR 输出（需要幻像电源）

PGA98H-TQG：与无线发射机一起使用的 4 针 TQG 输出

幻像电源

所有电容话筒都需要幻像电源才能运行。此话筒在直流 48 V 电源下达到最佳效果 (IEC-61938)，但它也可以在较低的电压下运行。

幻像电源由话筒所连接的混音器或音频接口提供，并且需要使用平衡话筒缆线：XLR 到 XLR 或 XLR 到 TRS。在大多数情况下，有一个开关或按钮可用于开启幻像电源。请参见混音器或音频接口的使用手册，了解附加信息。

注意：此话筒与带有 TQG 接头和在针 2 上提供 5 伏电源的非 Shure 腰包兼容。

话筒固定

使用一体式夹子快速而牢固地将话筒连接到号角或其他乐器。

1. 捏住夹子打开它，然后连接到乐器或其他物体。
2. 通过转动旋转底座和弯曲鹅颈管来对准话筒。

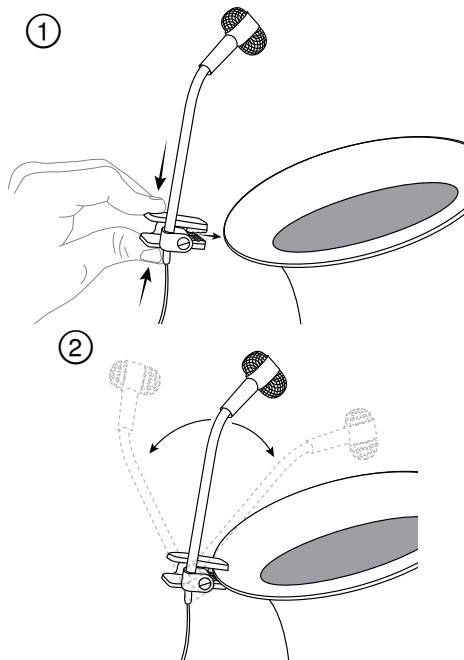

对准话筒

摆放话筒，使箭头指向音源。



正面

应用与放置

下面的表格列出了最常见的应用场合和放置技巧。您应注意，话筒的使用技巧与个人的品味和喜好相关，没有一个绝对“正确”的话筒放置位置。

应用场合	建议的话筒放置位置	音质
簧乐器	应将话筒放置在距离喇叭口几英寸的位置。	明亮音色，可将反馈和漏音降低到最小水平。
铜管和木管乐器	铜管乐器：与乐器喇叭口在轴 30 至 90 厘米（1 至 3 英尺）距离。	清晰明亮的声音。
	木管乐器：与乐器喇叭口在轴 2.5 至 15 厘米（1 至 6 英寸）距离。	清晰明亮的声音。
	话筒前端距离乐器喇叭口成 90° 离轴。	柔和，甜美的音色。

附件

适用于 PGA98H 和 PGA98D 话筒的泡沫防风罩Foam windscreen for PGA98H and PGA98D microphones	AP98WS
---	--------

规格

类型

驻极体电容器

指向性形状

心形指向性

频率响应

60 到 20,000 赫兹

输出阻抗

1 千赫下

PGA98H-XLR	850 Ω
PGA98H-TQG	600 Ω

灵敏度

1 千赫下，开路电压

-52 分贝伏/帕[1] (2.51 毫伏)

最大声压级

1% THD 下 1 千赫，1 千欧负载，典型

130 分贝声压级

自噪声

A-加权，典型

27 分贝声压级

极性

PGA98H-XLR	震膜上的正压力能够在针脚 2 上产生相对针脚 3 的正电压
PGA98H-TQG	震膜上的正压力能够在针脚 3 上产生相对针脚 1 的正电压

接头插头

PGA98H-XLR	三针脚专业音频 (XLR)，插头
PGA98H-TQG	TA4F

重量

PGA98H-XLR	245 克 (0.5 磅)
PGA98H-TQG	75 克 (0.2 磅)

外壳

铸锌

电源要求

11 到 52 V DC 幻像电源 (2 mA)

[1] 1 Pa=94 dB SPL

认证

本产品符合所有相关欧盟法规的基本要求，并且允许使用 CE 标志。

可从以下地址获得“CE 符合性声明”：www.shure.com/europe/compliance

授权的欧洲代表：

Shure Europe GmbH

欧洲、中东、非洲总部

部门：欧洲、中东、非洲批准部

Jakob-Dieffenbacher-Str.12

75031 Eppingen, Germany

电话：49-7262-92 49 0

传真：49-7262-92 49 11 4

电子邮件：EMEAsupport@shure.de

Mikrofon Instrumen Clip-on

Mikrofon PG Alta

Selamat atas pembelian mikrofon seri PG Alta Shure baru Anda. Seri PG Alta menghadirkan audio kualitas profesional dengan harga terjangkau, hadir dengan solusi untuk menangkap hampir semua sumber, termasuk suara, instrumen akustik, drum, dan instrumen listrik dengan amplifier. Cocok untuk aplikasi langsung dan studio, mikrofon PG Alta dibuat agar tahan dan memenuhi standar uji kualitas yang sama ketatnya sehingga semua produk Shure andal dan tepercaya.

Aturan Umum Penggunaan

- Jangan tutup sebagian kisi-kisi mikrofon ini dengan tangan Anda, karena ini akan memberikan pengaruh buruk terhadap kinerja mikrofon.
- Arahkan mikrofon pada sumber suara yang diinginkan (seperti pembicara, penyanyi atau instrumen) jauh dari sumber yang tidak diinginkan.
- Letakkan mikrofon sedekat mungkin dengan sumber suara yang diinginkan.
- Bekerjalah dekat dengan mikrofon untuk respon bass ekstra.
- Gunakan satu mikrofon untuk menangkap sumber suara tunggal.
- Untuk hasil yang lebih baik sebelum feedback, gunakan sedikit mikrofon.
- Pertahankan jarak antara mikrofon paling tidak tiga kali jarak dari setiap mikrofon ke sumbernya ("aturan tiga ke satu").
- Letakkan mikrofon sejauh mungkin dari permukaan yang memantul.
- Tambahkan tameng angin udara jika menggunakan mikrofon di tempat terbuka.
- Hindari penanganan yang berlebihan untuk meminimalkan penangkap suara bising dan getaran mekanis.

Variasi Model

PGA98H-XLR: Output XLR 3-pin standar dilengkapi preamplifier belt-clip terintegrasi (memerlukan phantom power)

PGA98H-TQG: Output TQG 4-pin untuk digunakan dengan pemancar nirkabel

Daya Phantom

Semua mikrofon kondensor memerlukan daya phantom untuk bisa beroperasi. Mikrofon ini menghasilkan kinerja terbaik dengan suplai DC 48 V (IEC-61938), namun mikrofon dapat beroperasi dengan voltase yang lebih rendah.

Daya phantom diberikan oleh mixer atau antarmuka audio yang disambungkan dengan mikrofon, dan memerlukan penggunaan kabel mikrofon yang seimbang: XLR-ke-XLR atau XLR-ke-TRS. Biasanya, ada sakelar atau tombol untuk mengaktifkan daya phantom. Lihat panduan pengguna untuk mixer atau antarmuka untuk mendapatkan informasi tambahan.

CATATAN: Mikrofon ini kompatibel dengan bodypack selain Shure yang dilengkapi konektor TQG dan menggunakan tegangan 5V pada pin 2.

Pemasangan Mikrofon

Gunakan klem yang sudah tersedia untuk memasang mikrofon dengan cepat dan aman ke horn atau instrumen lain.

1. Jepit klem untuk membukanya, dan pasang ke instrumen atau objek lain.
2. Arahkan mikrofon dengan memutar kedudukan putar dan menekuk gooseneck.

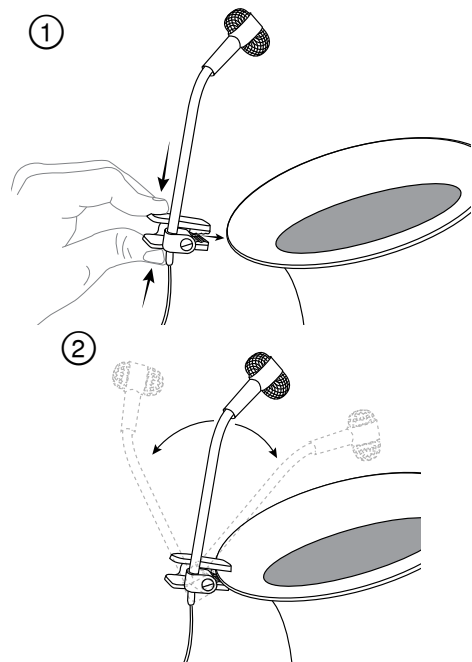

Mengarahkan Mikrofon

Posisikan mikrofon dengan tanda panah tertuju ke sumber suara.



Depan

Pemakaian dan Penempatan

Tabel berikut mencantumkan pemakaian yang paling lazim dan tehnik penempatan. Perlu diingat bahwa teknik mikrofon umumnya lebih pada selera pribadi; tidak ada satupun posisi mikrofon yang "tepat".

Aplikasi	Anjuran Penempatan Mikrofon	Kualitas Nada
Reed Instrument (Instrumen Serunai)	Letakkan mikrofon beberapa inci dari mengarah ke bel.	Jelas, meminimalkan feedback dan kebocoran.
Brass & Woodwinds (Instrumen Musik Tiup Logam & Instrumen Musik Tiup Kayu)	Brass: Jarak 30 - 90 cm (1 - 3 kaki), pada sumbu bel instrumen.	Suara yang jelas dan bersih.
	Woodwinds: Jarak 2,5 - 15 cm (1 - 6 kaki), pada sumbu bel instrumen.	Suara yang jelas dan bersih.
	Bel instrumen 90° jauh dari sumbu depan mikrofon.	Suara yang lebih lembut, merdu.

Aksesoris

Busa tameng angin untuk mikrofon PGA98H dan PGA98DFoam windscreen for PGA98H and PGA98D microphones	AP98WS
---	--------

Spesifikasi

Jenis

Kondensor Elektret

Corak Kutub

Kardiod

Respon Frekuensi

60 dengan 20,000 Hz

Impedansi Output

pada 1 kHz

PGA98H-XLR	850 Ω
PGA98H-TQG	600 Ω

Sensitivitas

pada 1 kHz, voltase sirkuit terbuka

-52 dBV/Pa[1] (2,51 mV)

TTS Maksimum

1 kHz pada 1% THD, 1 kΩ beban, khas

130 dB TTS

Bising Sendiri

Bobot, khas

27dB TTS-A

Polaritas

PGA98H-XLR	Tekanan positif pada diaframa menghasilkan voltase positif pada pin 2 yang berhubungan dengan pin 3
PGA98H-TQG	Tekanan positif pada diaframa menghasilkan voltase positif pada pin 3 yang berhubungan dengan pin 1

Konektor

PGA98H-XLR	Audio profesional tiga pin (XLR), jantan
PGA98H-TQG	TA4F

Berat

PGA98H-XLR	245 g (0,5 lbs)
PGA98H-TQG	75 g (0,2 lbs)

Rumah

Cast Zinc

Persyaratan-Persyaratan Daya

11 dengan 52 V DC daya semu (2 mA)

[1] 1 Pa=94 dB SPL

Sertifikasi

Produk ini memenuhi Persyaratan Utama terhadap semua petunjuk Eropa terkait dan memenuhi syarat untuk penandaan CE.

Pernyataan Kesesuaian CE bisa diperoleh di: www.shure.com/europe/compliance

Perwakilan Eropa Resmi:

Shure Europe GmbH

Markas Besar Eropa, Timur Tengah & Afrika

Bagian: Persetujuan EMEA

Jakob-Dieffenbacher-Str. 12

75031 Eppingen, Germany

Telepon: 49-7262-92 49 0

Faks: 49-7262-92 49 11 4

Email: EMEAsupport@shure.de

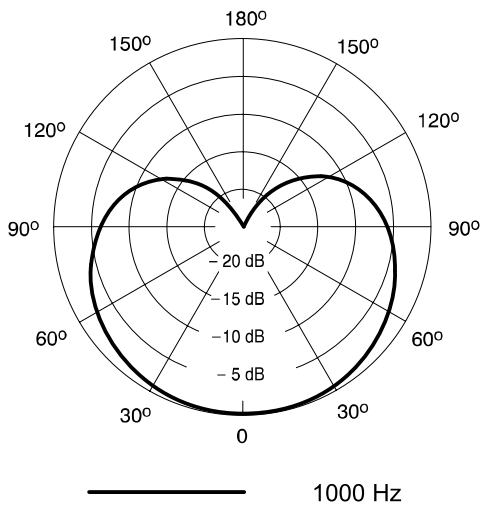
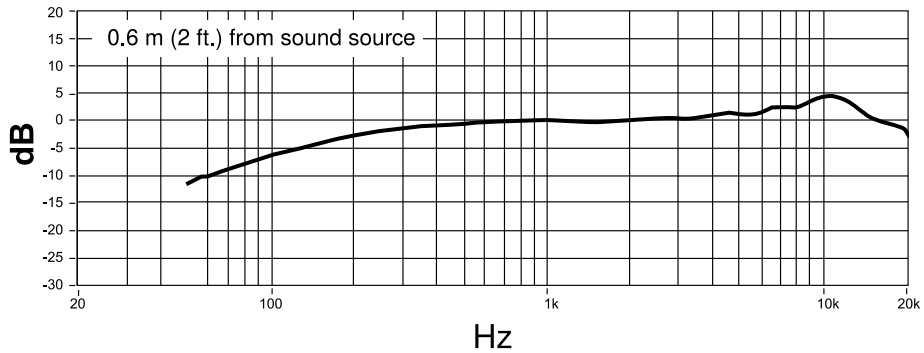

SHURE[®]
LEGENDARY
PERFORMANCE™

United States, Canada,
Latin America, Caribbean:
Shure Incorporated
5800 West Touhy Avenue
Niles, IL 60714-4608 USA

Phone: +1 847-600-2000
Fax: +1 847-600-1212 (USA)
Fax: +1 847-600-6446
Email: info@shure.com
www.shure.com

Europe, Middle East, Africa:
Shure Europe GmbH
Jakob-Dieffenbacher-Str. 12,
75031 Eppingen, Germany

Phone: +49-7262-92490
Fax: +49-7262-9249114
Email: info@shure.de
www.shure.eu

Asia, Pacific:
Shure Asia Limited
22/F, 625 King's Road
North Point, Island East
Hong Kong

Phone: +852-2893-4290
Fax: +852-2893-4055
Email: info@shure.com.hk
www.shureasia.com